

## Návod k obsluze a montáži Kombinace chladničky s mrazničkou



Před umístěním, instalací a uvedením do provozu si **bezpodmínečně** přečtěte návod k obsluze a montáži. Tím ochráníte sebe a zabráníte škodám.

# Obsah

<b>Bezpečnostní pokyny a varovná upozornění</b> .....	<b>4</b>	Bezpečnost .....	30
<b>Udržitelnost a ochrana životního prostředí</b> .....	<b>13</b>	Teplotní alarm v mrazicí zóně.....	30
Takto ušetříte elektrickou energii ...	14	Alarm dvířek.....	31
<b>Instalace</b> .....	<b>15</b>	Funkce přístroje .....	32
Místo instalace .....	15	SuperCool&AirClean  .....	32
Požadavky na větrání a odvětrávání	16	Supermrazení  .....	32
Umístění přístroje .....	17	Uspořádání vnitřního prostoru .....	33
Vyrovnaní přístroje.....	18	Maximální hmotnosti náplně .....	33
Vyrovnaní dvířek chladicí zóny .....	18	Vyjmutí a přemístění police	
Vyrovnaní dvířek mrazicí zóny .....	19	v dvířkách/příhrádce na lahve .....	33
Elektrické připojení .....	20	Nastavení držáku v polici v dvíř-	
Rozměry přístroje .....	21	kách/příhrádce na lahve .....	33
Zcela obklopený kuchyňským		Vyjmutí nebo přemístění odklá-	
nábytkem .....	23	dacích ploch .....	34
Umístění u stěny .....	24	Vyjmutí zásuvek chladicí zóny ...	34
<b>Seznámení</b> .....	<b>25</b>	Nasazení zásuvek chladicí zóny..	34
Displej .....	27	Vyjmutí mrazicí zásuvky/zá-	
Nastavovací mód  .....	28	suvky Freeze&Cool .....	35
Režim párty  .....	28	Nasazení mrazicí zásuvky/zá-	
Režim dovolená  .....	28	suvky Freeze&Cool .....	35
Blokovací funkce  /.....	28	Vyjmutí skleněné desky .....	35
Vypnutí přístroje  .....	28	Nasazení skleněné desky .....	36
Režim šabat  .....	29	Dodávané příslušenství .....	36
Informace k režimu šabat  .....	29	Příslušenství k dokoupení .....	36
Doba do spuštění alarmu dvířek		<b>Uvedení do provozu</b> .....	<b>37</b>
 .....	29	Před prvním použitím .....	37
Zapojení do sítě  .....	29	Připojení přístroje .....	37
Tón tlačítek  /.....	29	Nasazení pachových filtrů (sys-	
Varovné a signální tóny  ...	29	tém AirClean) do chladicí zóny...	37
Jas displeje  .....	29	Zapnutí přístroje .....	39
Jednotka teploty °C/°F .....	29	Síťové spojení .....	39
Výstavní provoz  .....	29	Předpoklady pro síťové spojení .	39
Nastavení z výroby  .....	29	Provedení funkcí Scan &	
Informace k chladicímu přístro-		Connect .....	40
ji  .....	29	Vypnutí přístroje .....	40
Indikátor pachového filtru (sys-		Samostatné vypnutí chladicí zó-	
tém AirClean)  .....	30	ny, mrazicí zóny nebo zóny	
Režim čištění  .....	30	Freeze&Cool .....	40
		Opětovné samostatné zapnutí	
		chladicí zóny, mrazicí zóny nebo	
		zóny Freeze&Cool .....	40
		Při delší nepřítomnosti.....	41

<b>Obsluha</b> .....	<b>42</b>	Vyjmutí a rozložení příslušenství	
Ukazatel teploty .....	42	pro jeho vyčištění .....	57
Nastavitelný rozsah teploty v		Rozebrání přihrádky na lahve .....	57
chladičí zóně .....	42	Vyjmutí víka přihrádky pro vy-	
Nastavitelný rozsah teploty		čištění a jeho nasazení .....	58
v mrazicí zóně .....	42	Čištění čelní stěny a bočních stěn	
Nastavitelný rozsah teploty v		přístroje .....	58
zóně Freeze&Cool .....	43	Čištění těsnění dvířek .....	59
Nastavení teplot v chladicích zó-		Čištění větracích a odvětrávacích	
nách .....	43	profilů .....	59
Zapnutí funkce		Po čištění .....	59
SuperCool&AirClean ❄️ <sup>sl</sup> .....	43	<b>Odstraňování závad</b> .....	<b>60</b>
Vypnutí funkce		Vnitřní osvětlení .....	67
SuperCool&AirClean ❄️ <sup>sl</sup> .....	43	Příčiny hluků .....	67
Zapnutí funkce SuperFrost ❄️ .....	44	<b>Servisní služba</b> .....	<b>69</b>
Vypnutí funkce SuperFrost ❄️ .....	44	Kontakt při závadách .....	69
Skladování potravin v chladicí zóně		Databáze EPREL .....	69
Různé oblasti chlazení .....	44	Záruka .....	69
Skladovat potraviny zabalené		<b>Informace</b> .....	<b>70</b>
nebo nezabalené? .....	45	Prohlášení o shodě .....	70
Skladování potravin v zásuvce		Autorská práva a licence .....	70
DailyFresh .....	45		
Zásuvka DailyFresh .....	45		
Skladování potravin v zóně			
Freeze&Cool .....	46		
Volba správného nastavení .....	46		
Doporučení pro skladování v zó-			
ně Freeze&Cool .....	46		
Zmrazování a skladování čerstvých			
potravin .....	47		
<b>Úprava nastavení</b> .....	<b>49</b>		
<b>Čištění a ošetřování</b> .....	<b>56</b>		
Odmrazování .....	56		
Upozornění k čisticímu prostředku .	56		
Příprava chladicího přístroje na			
čištění .....	56		
Čištění vnitřního prostoru .....	56		
Čištění příslušenství ručně nebo			
v myčce nádobí .....	57		

## Bezpečnostní pokyny a varovná upozornění

Tento chladicí přístroj odpovídá předepsaným bezpečnostním ustanovením. Neodborné používání však může vést k úrazům osob a věcným škodám.

Než přístroj uvedete do provozu, přečtěte si pozorně návod k obsluze a montáži. Obsahuje důležité pokyny pro montáž, bezpečnost, používání a údržbu. Tím ochráníte sebe a zabráníte poškození přístroje.

Podle normy IEC 60335-1 upozorňuje Miele výslovně na to, abyste si bezpodmínečně přečetli a dodržovali kapitolu věnovanou instalaci přístroje a bezpečnostní pokyny a varovná upozornění.

Miele neodpovídá za škody, které vzniknou v důsledku zanedbání těchto pokynů.

Návod k obsluze a montáži uschovejte. Předejte návod k obsluze a montáži dalšímu majiteli.

### Používání ke stanovenému účelu

▶ Příklad je určený pro používání v domácnosti a podobných prostředích jako například

- v prodejnách, kancelářích a podobných pracovních prostředích
- v zemědělských usedlostech
- v hotelech, motelech, penzionech a dalších typických obytných prostorách pro zákazníky.

Tento přístroj není určený k používání venku.

▶ Používejte přístroj výhradně v domácnosti k chlazení a uchovávání potravin a k uchovávání zmrazených potravin, k mrazení čerstvých potravin a k přípravě ledu.

Všechny ostatní účely použití jsou nepřipustné.

▶ Příklad není vhodný pro skladování a chlazení medikamentů, krevní plazmy, laboratorních preparátů nebo podobných látek nebo produktů podle směrnice o zdravotnických prostředcích. Nesprávné použití přístroje může vést k poškození uskladněného zboží nebo jeho zkažení. Dále přístroj není vhodný pro provoz v oblastech ohrožených výbuchem.

Miele neodpovídá za škody způsobené použitím v rozporu se stanoveným účelem nebo nesprávnou obsluhou.

# Bezpečnostní pokyny a varovná upozornění

---

► Osoby (včetně dětí), které vzhledem ke svým fyzickým, smyslovým a psychickým schopnostem nebo kvůli nezkušenosti nebo neznalosti nejsou schopné přístroj bezpečně obsluhovat, musí být při obsluze pod dozorem.

Tyto osoby smí přístroj obsluhovat bez dozoru jen tehdy, pokud byly instruovány ohledně bezpečného používání a pochopily nebezpečí, která z toho vyplývají.

## Děti v domácnosti

- Děti mladší osmi let se nesmí samy bez dozoru pohybovat v blízkosti přístroje.
- Děti starší osmi let smí přístroj používat bez dozoru jen tehdy, když jim byla jeho obsluha vysvětlena tak, že ho dokážou obsluhovat bezpečně. Děti musí být schopné rozpoznat a chápat možná nebezpečí v případě chybné obsluhy.
- Děti nesmí přístroj bez dozoru čistit ani na něm provádět údržbu.
- Dávejte pozor na děti, které se zdržují v blízkosti přístroje. Nikdy jim nedovolte, aby si s přístrojem hrály.
- Nebezpečí udušení. Děti by si mohly hrát s obalovým materiálem (například fólií), mohly by se do ní balit nebo si ji přetáhnout přes hlavu a udusit se. Obalový materiál uchovávejte mimo dosah dětí.

## Technická bezpečnost

► Okruh chladiva je zkontrolovaný ohledně nepropustnosti. Přístroj vyhovuje příslušným bezpečnostním předpisům a odpovídajícím směrnici EU.



Když je poškozený chladicí okruh: může uniknout chladivo a olej a vznítit se.

► Varování: nebezpečí požáru/hořlavé materiály. Tento symbol je umístěn na kompresoru a upozorňuje na hořlavé materiály. Tuto nálepku neodstraňujte.

## Bezpečnostní pokyny a varovná upozornění

---

Obsažené chladivo (údaje na typovém štítku) je ekologické, avšak hořlavé.

Použití tohoto ekologického chladiva vede k částečnému zvýšení provozních hluků. Vedle provozních hluků kompresoru se mohou vyskytovat hluky vyvolané prouděním v celém chladicím okruhu. Těmto jevům se bohužel nedá vyhnout, nemají však vliv na výkonnost přístroje.

Při přepravě a při vestavbě nebo umístování přístroje dbejte na to, aby se nepoškodily součásti chladicího okruhu. Vystřikující chladivo může vést k poranění očí a unikající chladivo se může vznítit.

Při poškození:

- Nepřibližujte se s otevřeným ohněm nebo zápalnými zdroji.
- Odpojte přístroj od elektrické sítě.
- Několik minut větrejte místnost, ve které přístroj stojí.
- Informujte servisní službu.

► Čím více chladiva je v přístroji, tím větší musí být místnost, ve které bude přístroj umístěn. Při případném úniku v příliš malých místnostech se může vytvářet hořlavá směs plynu se vzduchem. Na 8 g chladiva musí mít místnost velikost nejméně 1 m<sup>3</sup>. Množství chladiva je uvedeno na typovém štítku uvnitř přístroje.

► Pokud jsou větrací průřezy zakryté nebo zablokované, může při poškození chladicího okruhu vzniknout hořlavá směs plynu a vzduchu. Bezpodmínečně dodržujte uvedené větrací a odvětrávací profily. Větrací a odvětrávací profily nesmí být zakryty nebo zastavěny.

► Připojovací údaje (jištění, frekvence, napětí) uvedené na typovém štítku přístroje musí bezpodmínečně souhlasit s odpovídajícími parametry elektrické sítě, aby se přístroj nepoškodil.

Před připojením tyto údaje porovnejte. V případě pochybností se zeptejte kvalifikovaného elektrikáře.

► Elektrická bezpečnost přístroje je zajištěna jen tehdy, je-li připojen na elektrický systém s ochranným vodičem nainstalovaný podle předpisů. Toto základní bezpečnostní opatření musí být k dispozici. V případě pochybností nechte elektrickou instalaci zkontrolovat kvalifikovaným elektrikářem.

## Bezpečnostní pokyny a varovná upozornění

---

► Občasný nebo trvalý provoz na soběstačném nebo se sítí nesynchronizovaném zařízení pro napájení energií (jako např. ostrovní síť, záložní systémy) je možný. Předpokladem provozu je, aby u zařízení pro napájení energií byly dodrženy specifikace normy EN 50160 nebo srovnatelné.

Bezpečnostní opatření stanovená pro domovní instalaci a pro tento výrobek Miele musí být co do své funkce a způsobu práce zajištěna i v ostrovním provozu nebo v provozu nesynchronizovaném se sítí nebo být v instalaci nahrazena rovnocennými opatřeními. Jak je popsáno například v aktuálním vydání VDE-AR-E 2510-2.

► Aby bylo v případě nouze možné odpojit přístroj rychle od proudu, musí být zásuvka umístěná mimo oblast zadní strany přístroje a musí být snadno přístupná.

► Když je poškozený přívodní síťový kabel, odpojte přístroj neprodleně od elektrické sítě. Zavolejte servisní službu.

► Poškozený přívodní síťový kabel smí být nahrazen pouze speciálním přívodním síťovým kabelem stejného typu (k dostání v internetovém obchodě Miele nebo u servisní služby Miele). Z bezpečnostních důvodů smí výměnu provádět jen kvalifikovaný pracovník nebo servisní služba Miele.

► Rozbočovací vícenásobné zásuvky a prodlužovací kabely neposkytují nutnou bezpečnost (nebezpečí požáru). Přístroj pomocí nich k elektrické síti nepřipojujte.

► Když se dostane vlhkost k součástem pod napětím nebo přívodnímu síťovému kabelu, může to vést ke zkratu. Přístroj proto neprovazujte v oblastech ohrožených vlhkostí nebo stříkající vodou (např. v garáži, prádelně).

► Tento přístroj nesmí být provozován na nestabilních místech (např. na lodi).

► Poškozený přístroj může ohrozit Vaši bezpečnost. Zkontrolujte ho ohledně rozpoznatelných poškození. Poškozený přístroj nikdy neuvádějte do provozu.

► Používejte přístroj jen vestavěný, aby byla zajištěna jeho bezpečná funkce.

► Při pracích spojených s instalací a údržbou jakož i při opravách musí být přístroj odpojený od elektrické sítě. Odpojený od elektrické sítě je jen tehdy, když:

## Bezpečnostní pokyny a varovná upozornění

---

- jsou vypnuté jističe elektrické instalace nebo
- jsou úplně vyšroubované šroubovací pojistky elektrické instalace nebo
- je odpojené připojovací síťové vedení od elektrické sítě. U pří-  
vodních vedení se síťovou zástrčkou pro jeho odpojení od elek-  
trické sítě netahejte za vedení, nýbrž za zástrčku.

► Neodborně provedené instalační a údržbářské práce nebo opravy mohou uživatele vystavit značným nebezpečím, za která výrobce ne-  
ručí.

Instalační a údržbářské práce nebo opravy smí provádět jen kvalifi-  
kovaný pracovník nebo servisní služba Miele.

► Pokud chladicí přístroj neopraví kvalifikovaný pracovník nebo ser-  
visní služba Miele, dojde ke ztrátě nároků vyplývajících ze záruky.

► Doporučujeme nahradit vadné díly originálními náhradními díly. Při  
řádné montáži originálních náhradních dílů ručí Miele za splnění bez-  
pečnostních požadavků v plném rozsahu a za zachování nároků vy-  
plývajících ze záruky.

► Tento chladicí přístroj je kvůli zvláštním požadavkům (například  
ohledně teploty, vlhkosti, chemické odolnosti, odolnosti proti otěru a  
vibracím) vybaven speciální žárovkou. Tato žárovka se smí používat  
jen ke stanovenému účelu. Žárovka není vhodná pro osvětlení  
místnosti. Výměnu smí provádět jen kvalifikovaný pracovník nebo ser-  
visní služba Miele. V tomto chladicím přístroji je několik světelných  
zdrojů, které vykazují třídu energetické účinnosti nejméně G.

### Odborná instalace

► Přístroj je velmi těžký a při otevřených dvířkách a zásuvkách má  
tendenci převrátit se dopředu:

- Přístroj musí přepravovat nebo přemísťovat nejméně 2 osoby.
- Přístroj musí umísťovat nejméně 2 osoby.
- Nenechte přístroj během umísťování nikdy bez dozoru.
- Vyrovnajte přístroj pomocí noh tak, aby stál stabilně a vodorovně.  
Dbejte na to, aby přídatná noha na spodní nosné konstrukci dose-  
dala na podlahu.

► Při přepravě a montáži přístroje noste vždy ochranné rukavice.



## Bezpečnostní pokyny a varovná upozornění

---

▶ Při požití dlouho skladovaných potravin hrozí nebezpečí otravy jídlem.

Doba uskladnění závisí na mnoha faktorech jako na stupni čerstvosti, jakosti potravin a na teplotě při skladování. Dbejte na datum trvanlivosti a pokyny pro uskladnění od výrobců potravin!

▶ Aby potraviny co nejrychleji promrzly až na jádro, nesmí být překročena maximální mrazicí kapacita. Maximální 24hodinovou mrazicí kapacitu najdete na typovém štítku jako „mrazicí kapacita ...kg/24 h“.

### Pro nerezové přístroje platí:

▶ Na plochu z nerez oceli nelepte papírky s poznámkami, průhlednou lepicí pásku, krycí lepicí pásku nebo jiná lepidla. Povlakovaná plocha z nerez oceli se lepidly poškodí a ztratí ochranný účinek proti znečištění.

▶ Plocha je odolná proti poškrábání. Dokonce i magnety mohou způsobit poškrábání.

### Příslušenství a náhradní díly

▶ Doporučujeme používat originální příslušenství Miele. Pokud budou namontovány nebo vestavěny jiné díly, mohou zaniknout nároky vyplývající ze záruky, ručení a/nebo odpovědnosti za výrobek.

▶ Originální náhradní díly Miele budou k dispozici nejméně 10 let a až 15 let po skončení sériové výroby chladicího přístroje.

### Čištění a ošetřování

▶ Neošetřujte těsnění dvířek oleji nebo tuky. V průběhu času by došlo ke ztežení těsnění.

▶ Varování. Na urychlení odmrazování nepoužívejte mechanické nebo jiné pomocné prostředky, které nebyly doporučeny výrobcem.

▶ Pára z parního čistícího zařízení se může dostat k součástem pod napětím a vyvolat zkrat.

Na čištění a odmrazování přístroje nikdy nepoužívejte parní čistící zařízení.

▶ Špičaté předměty nebo předměty s ostrými hranami poškodí chladicí systém a přístroj přestane fungovat. Proto takové předměty nepoužívejte na

- odstraňování vrstev námrazy a ledu,
- vyjímání přimrzlých misek na led a potravin.

# Bezpečnostní pokyny a varovná upozornění

---

- ▶ Na odmrazování do přístroje nikdy nedávejte elektrická topná zařízení nebo svíčky. Poškodily by se plasty.
- ▶ Nepoužívejte spreje na odmrazování nebo odmrazovače. Spreje na odmrazování a odmrazovače mohou vytvářet výbušné plyny, obsahovat rozpouštědla nebo hnací látky poškozující plasty nebo mohou být zdraví škodlivé.

## Přeprava

- ▶ Přepravujte přístroj vždy nastojato ve vzpřímené poloze a v přepravním obalu, aby se nepoškodil.
- ▶ Nebezpečí úrazu a poškození přístroje. Přístroj přepravujte s pomocníkem, protože je velmi těžký.

## Likvidace Vašeho starého přístroje

- ▶ Hrající si děti se v přístroji mohou uzamknout a udusit se.
  - Odmontujte dvířka přístroje.
  - Vyjměte zásuvky.
  - Odkládací plochy nechte v přístroji, aby děti nemohly jednoduše vlézt dovnitř.
  - Případně zničte zámek dvířek svého starého přístroje. Zabráníte tak hrajícím si dětem, aby se uzamkly a ohrozily svůj život.
- ▶ Nebezpečí úrazu elektrickým proudem!
  - Odřežte síťovou zástrčku od přívodního síťového kabelu.
  - Odřežte přívodní síťový kabel od starého přístroje.

Síťovou zástrčku a přívodní síťový kabel zlikvidujte odděleně od starého přístroje.

▶ Během likvidace a po ní zajistěte, aby přístroj nebyl odložený v blízkosti benzínu nebo jiných hořlavých plynů a kapalin.

▶ Nebezpečí požáru v důsledku unikajícího oleje nebo chladiva. Chladivo a olej obsažené v přístroji jsou hořlavé. Při příslušné vysoké koncentraci a ve styku s externím zdrojem tepla se unikající chladivo nebo olej mohou vznítit.

Při vyřazování přístroje zajistěte, aby nedošlo k poškození chladicího okruhu. Tím zabráníte nekontrolovanému úniku chladiva (údaje na typovém štítku) a oleje.

▶ Vystřikující chladivo může vést k poranění očí! Nepoškod'te součásti chladicího okruhu např.

## Bezpečnostní pokyny a varovná upozornění

---

- propíchnutím kanálů chladiva ve výparníku,
- zalomením potrubí,
- odškrábáním povrchových vrstev.

### Symbol na kompresoru (podle modelu)

Toto upozornění má význam jen pro recyklaci. V normálním provozu nehrozí nebezpečí.



- ▶ Olej v kompresoru může být při požití a vniknutí do dýchacích cest smrtelně nebezpečný.

## Likvidace obalu

Obal slouží k manipulaci a chrání přístroj před poškozením během přepravy.

Obalové materiály byly zvoleny s přihlédnutím k aspektům ochrany životního prostředí a k možnostem jejich likvidace a obecně jsou recyklovatelné.

Vrácení obalů do materiálového cyklu šetří suroviny. Využívejte sběrná místa cenných materiálů a možnosti vrácení. Přepravní obaly odebere zpět Váš specializovaný prodejce Miele.

## Likvidace starého přístroje

Elektrické a elektronické přístroje často obsahují cenné materiály. Obsahují také určité látky, směsi a díly, které byly nutné pro jejich funkci a bezpečnost.

V domovním odpadu a při neodborném nakládání mohou poškodit lidské zdraví a životní prostředí. Svůj starý přístroj proto v žádném případě nedávejte do domovního odpadu.



Dbejte na to, aby se Váš přístroj do odborné, ekologické likvidace nepoškodil.

Tak je zajištěno, že chladivo obsažené v okruhu chladiva a olej nacházející se v kompresoru nemohou uniknout do životního prostředí.

Místo toho využívejte oficiální sběrná a vratná místa pro bezplatné odevzdávání a využití elektrických a elektronických přístrojů zřízená obcemi, prodejci nebo společnostmi Miele. Podle zákona jste sami zodpovědní za vymazání případných osobních údajů na likvidovaném starém přístroji. Ze zákona máte povinnost vyjmout a přitom nezničit staré baterie a staré akumulátory, které nejsou pevně uzavřené v přístroji,

a lampy, které lze vyjmout bez zničení. Zaneste je do vhodné sběrný, kde je můžete bezplatně odevzdat. Postarejte se prosím o to, aby byl Váš starý přístroj až do doby odvezení uložen mimo dosah dětí.

# Udržitelnost a ochrana životního prostředí

---

## Takto ušetříte elektrickou energii ...

- Místo instalace** Při zvýšených teplotách okolí musí přístroj častěji chladit a při tom spotřebuje více elektrické energie. Proto:
- Umístěte přístroj v dobře větrané místnosti.
  - Neumísťujte přístroj vedle zdroje tepla (topné těleso, sporák).
  - Chraňte přístroj před přímým slunečním zářením.
  - Postarejte se o ideální teplotu okolí kolem 20 °C.
  - Udržujte volné větrací a odvětrávací profily a pravidelně z nich odstraňujte prach.
- Nastavení teploty** Čím nižší je nastavená teplota, tím vyšší je spotřeba energie. Doporučují se následující nastavení:
- chladicí zóna 4 °C
  - mrazicí zóna -18 °C
- Používání** Přiváděným teplem a omezením cirkulace vzduchu se zvyšuje spotřeba elektrické energie. Proto:
- Dvířka přístroje otvírejte vždy jen na nezbytně nutnou dobu. Dobré roztřídění potravin pomáhá při orientaci.
  - Po otevření dvířka úplně zavřete.
  - Teplé potraviny a nápoje nechte vychladnout, než je uložíte v chladicím přístroji.
  - Potraviny ukládejte dobře zabalené nebo dobře přikryté.
  - Nepřeplňujte přihrádky, aby mohl cirkulovat vzduch.
  - Zmrazené potraviny dávejte pro rozmrazení do chladicí zóny.
  - Při uspořádání zásuvek a odkládacích ploch se držte stavu, v jakém Vám byl přístroj dodán od výrobce.
  - Mezi zadní stranou přístroje a stěnou dodržujte vzdálenost 30 mm.

## Místo instalace

 Nebezpečí požáru a poškození zařízeními vydávajícími teplo. Zařízení vydávající teplo se mohou vznítit a zapálit přístroj. Přívodní síťový kabel se nesmí dostat do styku se zdroji tepla. Nestavte na přístroj zařízení vydávající teplo jako např. malé pečící trouby, dvouplotýnkové vařiče nebo toastovače.

 Nebezpečí požáru a poškození přístroje otevřenými plameny. Otevřené plameny mohou přístroj zapálit. Nepřibližujte se k přístroji s otevřenými plameny jako například svíčkou.

 Nebezpečí požáru a poškození neodborným umístěním. Pokud se síťová zástrčka a přívodní síťové kabely dotýkají zadní strany přístroje, mohou se poškodit vibracemi a vyvolat zkrat. Síťová zástrčka ani přívodní síťový kabel se nesmí dotýkat přístroje. Přívodní síťové kabely nesmí být přiskřípnuty nebo poškozeny. K zásuvkám v oblasti zadní strany tohoto přístroje nepřipojujte jiná zařízení. V prostoru zadní strany přístroje neumísťujte ani neprovozujte vícenásobné zásuvky, rozvodné lišty nebo jiná elektronická zařízení (jako např. transformátory pro halogenové žárovky).

Podlaha v místě instalace musí být vodorovná, rovná a musí být ve stejné výšce jako podlaha okolo.

 Nebezpečí poškození vysokou vlhkostí vzduchu. Při vysoké vlhkosti vzduchu se může vysrážet kondenzát na vnějších plochách chladicího přístroje. Tato kondenzovaná voda může vést ke korozi vnějších stěn přístroje. Umístěte chladicí přístroj v suché a/ nebo klimatizované místnosti s dostatečným větráním. Po vestavbě/umístění se přesvědčte, že se správně zavírají dvířka přístroje a chladicí přístroj byl vestavěn/ umístěn podle popisu. Musí být dodrženy uvedené větrací a odvětrávací profily.

Při volbě místa instalace si prosím uvědomte, že pokud přístroj postavíte v bezprostřední blízkosti topení, sporáku nebo jiného zdroje tepla, vzroste jeho spotřeba elektrické energie. Vyhněte se přímému slunečnímu záření. Vyšší teploty okolí zvyšují spotřebu elektrické energie, protože déle běží kompresor.

Vhodná je suchá místnost, kterou lze dobře větrat.

# Instalace

## Klimatická třída

Chladicí přístroj je koncipován pro určitý rozsah teplot okolí (klimatickou třídu), jehož meze musí být dodrženy. Klimatická třída platná pro Váš chladicí přístroj je uvedena na typovém štítku uvnitř přístroje.

Při nízkých teplotách okolí je kompresor v provozu kratší dobu. To může vést k vyšším teplotám v chladicím přístroji a tím k následným škodám.

Klimatická třída	Teplota okolí
SN	10 až 32 °C
N	16 až 32 °C
ST	16 až 38 °C
T	16 až 43 °C
SN-ST	10 až 38 °C
SN-T	10 až 43 °C

## Požadavky na větrání a odvětrávání

 Nebezpečí požáru a poškození v důsledku nedostatečného větrání. Při nedostatečném větrání přístroje se častěji zapíná kompresor a běží delší dobu. To vede ke zvýšené spotřebě elektrické energie a k vyšší provozní teplotě kompresoru. V důsledku toho se přístroj může poškodit.

Dbejte na dostatečné větrání a odvětrávání přístroje:

Bezpodmínečně dodržujte předepsané větrací a odvětrávací profily. Větrací a odvětrávací profily nesmí být zakryty nebo zastavěny. Větrací oblasti pravidelně čistěte od prachu a nečistot.

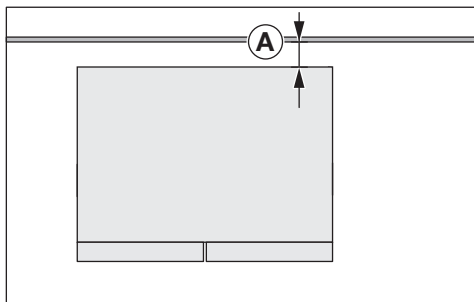

Spotřeba elektrické energie byla určena při vzdálenosti  $\text{A} = 30$  mm mezi zadní stranou přístroje a stěnou. Pokud bude vzdálenost od stěny menší než 30 mm, bude přístroj nadále fungovat, ale mírně se zvýší jeho spotřeba elektrické energie. Při vysokých teplotách okolí to také může vést k vytváření kondenzátu.

Vzduch u zadní stěny přístroje se zahřívá. Proto musí být zajištěno bezvadné vedení vzduchu (viz odstavec „Rozměry přístroje“).

## Umístění přístroje

**⚠** Nebezpečí úrazu a poškození převržením přístroje.  
Pokud přístroj umísťujete jediná osoba, hrozí zvýšené nebezpečí úrazu a poškození.  
Přístroj bezpodmínečně postavte s pomocí druhé osoby.

**⚠** Nebezpečí poškození narážením dvířek přístroje.  
Dvířka přístroje mohou narážet na stěnu místnosti a poškodit se tím.  
Chraňte skleněná dvířka před narážením, např. plstěnými dorazy na stěně místnosti.

**⚠** Nebezpečí poškození podlahy.  
Posouvání přístroje může vést k poškození podlahy.  
Na choulolistivých podlahách posouvejte přístroj opatrně.

Pro snadnější umístění přístroje jsou na jeho zadní straně nahoře přepravní úchyty a dole přepravní kolečka (dle modelu).

Přístroj umísťujte jen v nenaplněném stavu.

- Připojte přístroj k elektrické síti podle popisu v kapitole „Elektrické připojení“.
- Přemístěte přístroj opatrně na stanovené místo instalace.
- Postavte přístroj zadní stranou před stěnu s ohledem na potřebnou vzdálenost.

# Instalace

## Vyrovnaní přístroje

**!** Nebezpečí poškození a úrazu při vypadnutí dvířek přístroje nebo převrácení přístroje.

Pokud přídatné nohy ② nedosedají správně na podlahu, mohou vypadnout dvířka přístroje nebo se přístroj může převrhnout.

Dodaným plochým klíčem vyšroubovávejte nohy, dokud nebudou dosedat na podlahu.

Potom nohy vyšroubujte o další čtvrt otáčky.

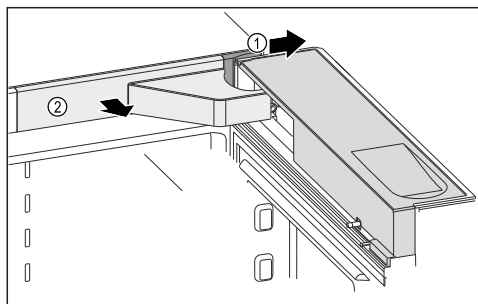

- Otevřete dvířka přístroje.
- Sundejte kryty ① a ②.

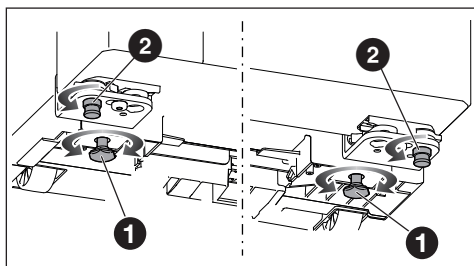

■ Vyrovnajte přístroj pomocí vodováhy a dodaného plochého klíče a navíc ho v přední části podepřete.

- Nastavte nohy ① tak, aby přístroj stál stabilně a vodorovně.
- Vyšroubujte přídatné nohy ② tak, aby dosedaly na podlahu. Potom nohy vyšroubujte o další čtvrt otáčky.

## Vyrovnaní dvířek chladicí zóny

Dvířka přístroje/zásuvky jsou z výroby správně nastavené.

Pokud se vám zdá, že mezera mezi dvířky nebo vzdálenost mezi chladicí částí a mrazicí částí je nerovnoměrná, můžete si vyrovnání sami upravit.

Vyrovnajte dvířka chladicí zóny úhelníkem horního pantu podle následujícího popisu:

**⚠** Nebezpečí úrazu následkem vy-  
padnutí dvířek přístroje.

Jakmile v následujícím kroku úplně  
vyšroubujete šrouby na pantu dvířek,  
mohou dvířka přístroje vypadnout.  
Šrouby jen povolte, aniž je úplně vy-  
šroubujete. Dvířka přístroje při tom  
pevně držte.

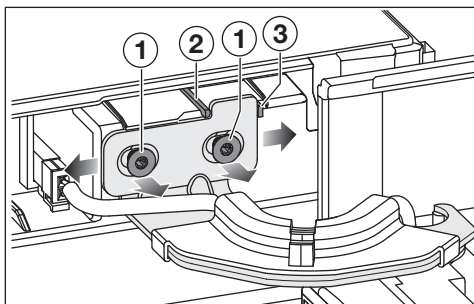

- Povolte šrouby ①.

Podle toho, ve kterém směru se dvířka  
přístroje mají posunout, musíte nejprve  
odstranit příslušný zajišťovací knoflík.

- Pokud chcete dvířka přístroje posu-  
nout doleva, odstraňte zajišťovací  
knoflík ②.
- Pokud chcete dvířka přístroje posu-  
nout doprava, odstraňte zajišťovací  
knoflík ③.
- Posouvejte dvířka přístroje, dokud ne-  
dosáhnete požadované polohy.
- Utáhněte šrouby ①.
- Nasadte kryty.

## Vyrovnání dvířek mrazicí zóny

Dvířka přístroje/výsuvné vozíky jsou  
z výroby vyrovnané.

Pokud není svislá mezera dvířek nebo  
mezera mezi chladicí částí a mrazicí  
částí rovnoměrná, můžete vyrovnat  
dvířka přístroje/výsuvné vozíky.

Vyrovnejte dvířka mrazicí zóny  
úhelníkem spodního pantu podle násle-  
dujícího popisu:

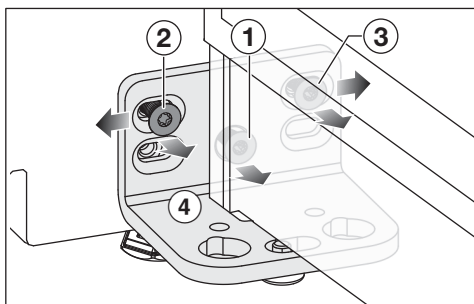

- Otevřete dvířka přístroje.
- Vyšroubujte šroub ①. Šroub již nebu-  
dete potřebovat.
- Povolte šroub ②.
- Krátkým zahnutým šroubovákem po-  
volte šroub ③.
- Podle požadované polohy posuňte  
dvířka přístroje pomocí úhelníku pantu  
doleva nebo doprava.
- Jakmile dosáhnete požadované polo-  
hy, utáhněte šrouby ② a ③.

# Instalace

## Elektrické připojení

Přístroj smí být připojen výhradně přiloženým přívodním síťovým kabelem k zásuvce s ochranným kontaktem.

Přístroj umístěte tak, aby byla volně přístupná zásuvka. Pokud zásuvka není volně přístupná, tak zajistěte, aby v místě instalace bylo k dispozici zařízení odpojovací všechny póly.

**⚠ Nebezpečí požáru v důsledku přehřátí.**

Provoz přístroje na rozbočovacích vícenásobných zásuvkách a prodlužovacích kabelech může vést k přetížení kabelů.

Z bezpečnostních důvodů nepoužívejte rozbočovací vícenásobné zásuvky a prodlužovací kabely.

Připojení, instalace a bezpečnostní opatření musí být v souladu s příslušnými normami: ČSN EN 60 335.

Z bezpečnostních důvodů doporučujeme v domovní instalaci příslušné pro elektrické připojení přístroje použití proudového chrániče (RCD) typu .

Poškozený přívodní síťový kabel smí být nahrazen pouze speciálním kabelem stejného typu (k dostání u servisní služby Miele). Z bezpečnostních důvodů smí výměnu provádět jen kvalifikovaný pracovník nebo servisní služba Miele.

O jmenovitém příkonu a příslušném jistění informuje tento návod k obsluze nebo typový štítek. Srovnejte tyto údaje s parametry elektrické přípojky v místě instalace. V případě pochybností se zeptejte kvalifikovaného elektrikáře.

Občasný nebo trvalý provoz na soběstačném nebo se sítí nesynchronizovaném zařízení pro napájení energií (jako např. ostrovní sítě, záložní systémy) je možný. Předpokladem provozu

je, aby zařízení pro napájení energií splňovalo specifikace normy EN 50160 nebo srovnatelné.

Bezpečnostní opatření stanovená pro domovní instalaci a pro tento výrobek Miele musí být co do své funkce a způsobu práce zajištěna i v ostrovním provozu nebo v provozu nesynchronizovaném se sítí nebo být v instalaci nahrazena rovnocennými opatřeními. Jak je popsáno například v aktuálním vydání VDE-AR-E 2510-2.

## Připojovací rozměry

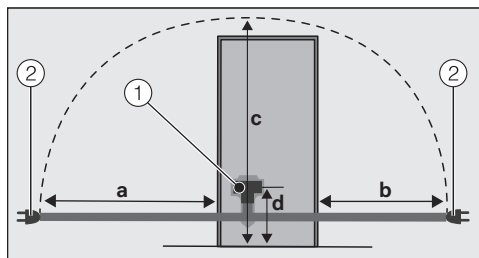

Zadní strana přístroje

① zástrčka přístroje

② síťová zástrčka

a = cca 2 100 mm

b = cca 1 300 mm

c = cca 2 200 mm

d = cca 148 mm

## Připojení přístroje

■ Zasuňte zástrčku přístroje.

Dbejte na to, aby byla zástrčka přístroje správně zaklapnutá.

■ Zasuňte síťovou zástrčku přístroje do zásuvky.

Přístroj je nyní připojený k elektrické síti.

## Rozměry přístroje

### Instalační rozměry

Všechny rozměry jsou uvedeny v mm.

Správná funkce přístroje bude zajištěna, když budou uvedené větrací a odvětrávací profily volné.

Spotřeba elektrické energie byla určena při vzdálenosti 30 mm mezi zadní stranou přístroje a stěnou. Pokud bude vzdálenost od stěny menší než 30 mm, bude přístroj nadále fungovat, ale mírně se zvýší jeho spotřeba elektrické energie.

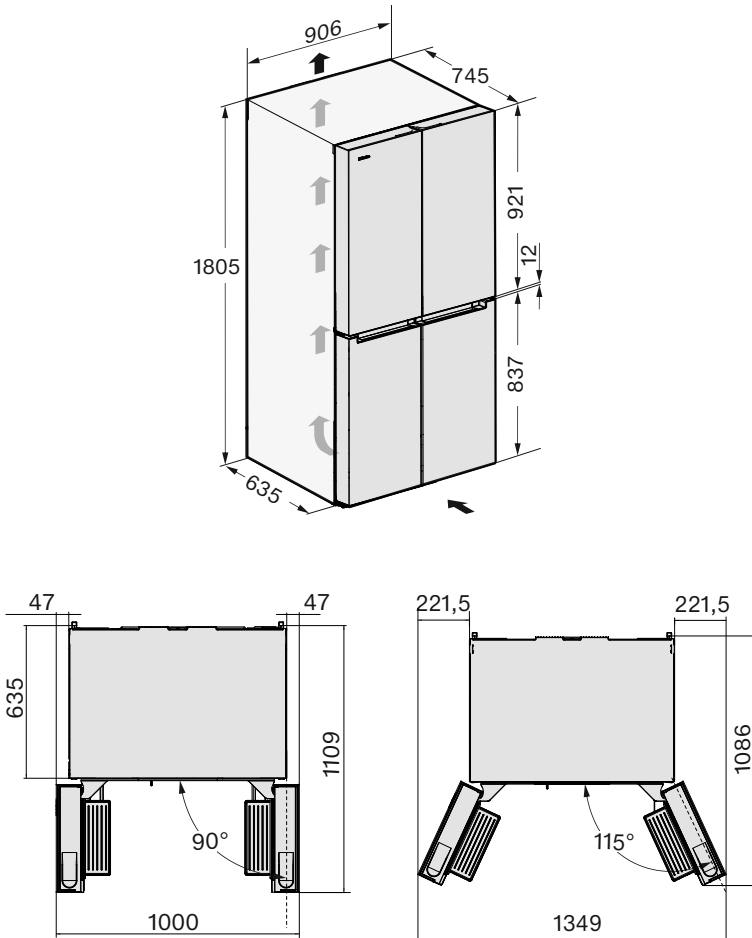

# Instalace

---

## Přípojky

Všechny rozměry jsou uvedeny v mm.

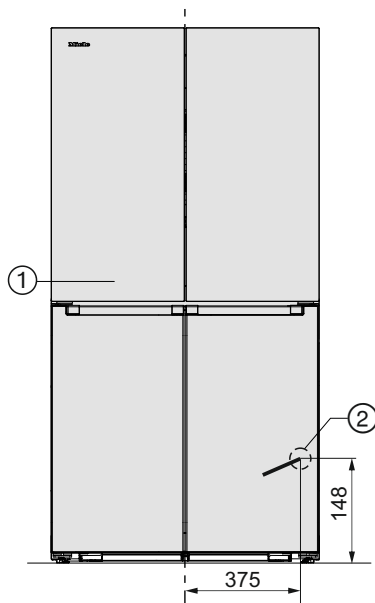

① pohled zepředu

② přívodní síťový kabel, délka = 2 100 mm

Delší přívodní síťový kabel je k dostání u servisní služby Miele.

## Zcela obklopený kuchyňským nábytkem

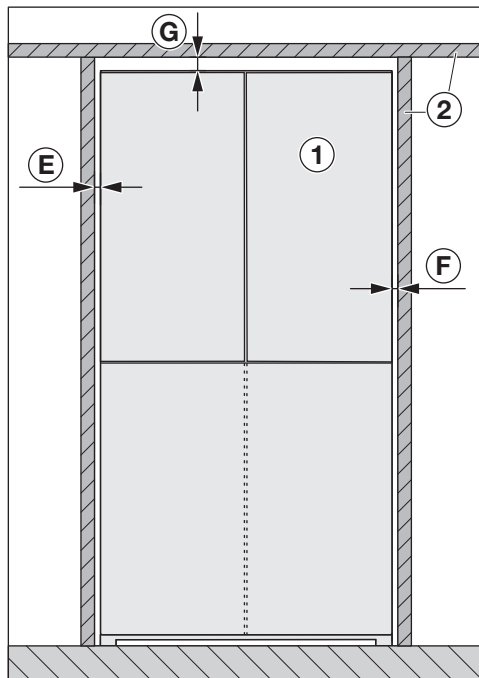

Pohled zepředu

- ① chladicí přístroj
- ② kuchyňský nábytek
- Ⓔ min. 4 mm
- Ⓕ min. 4 mm
- Ⓖ min. 25 mm

⚠ Nebezpečí poškození dvířek přístroje.

Dvířka přístroje nelze dostatečně otevřít.

Přístroj ① musí nejméně o hodnotu Ⓑ a o hloubku Ⓒ dvířek přístroje přechýlat čelní stěnu sousedního kuchyňského nábytku ②.

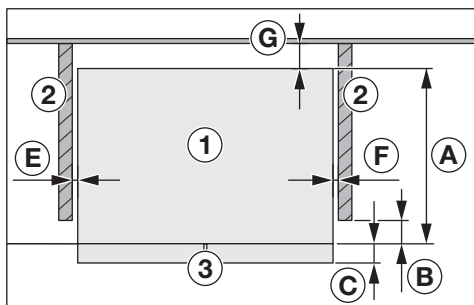

Pohled shora

- ① chladicí přístroj
- ② kuchyňský nábytek
- ③ čelní stěna přístroje
- Ⓐ 635 mm
- Ⓑ 8 mm
- Ⓒ 110 mm
- Ⓔ min. 4 mm
- Ⓕ min. 4 mm
- Ⓖ min. 30 mm

# Instalace

## Umístění u stěny

⚠ Nebezpečí poškození dvířek přístroje.

Dvířka přístroje mohou narážet na stěnu místnosti a tím se poškodit.

Je nutná minimální vzdálenost **E** mezi chladicím přístrojem **1** a stěnou místnosti **4**.

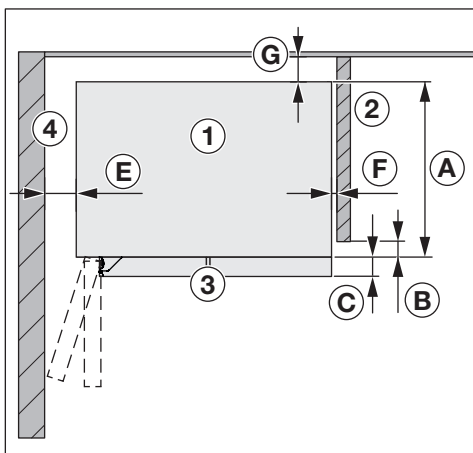

Pohled shora

① chladicí přístroj

② kuchyňský nábytek

③ čelní stěna přístroje

④ stěna místnosti

**A** 635 mm

**B** 8 mm

**C** 110 mm

**E** 100 mm (úhel otevření dvířek 90°)

**E** 220 mm (úhel otevření dvířek 115°)

**F** min. 4 mm

**G** min. 30 mm

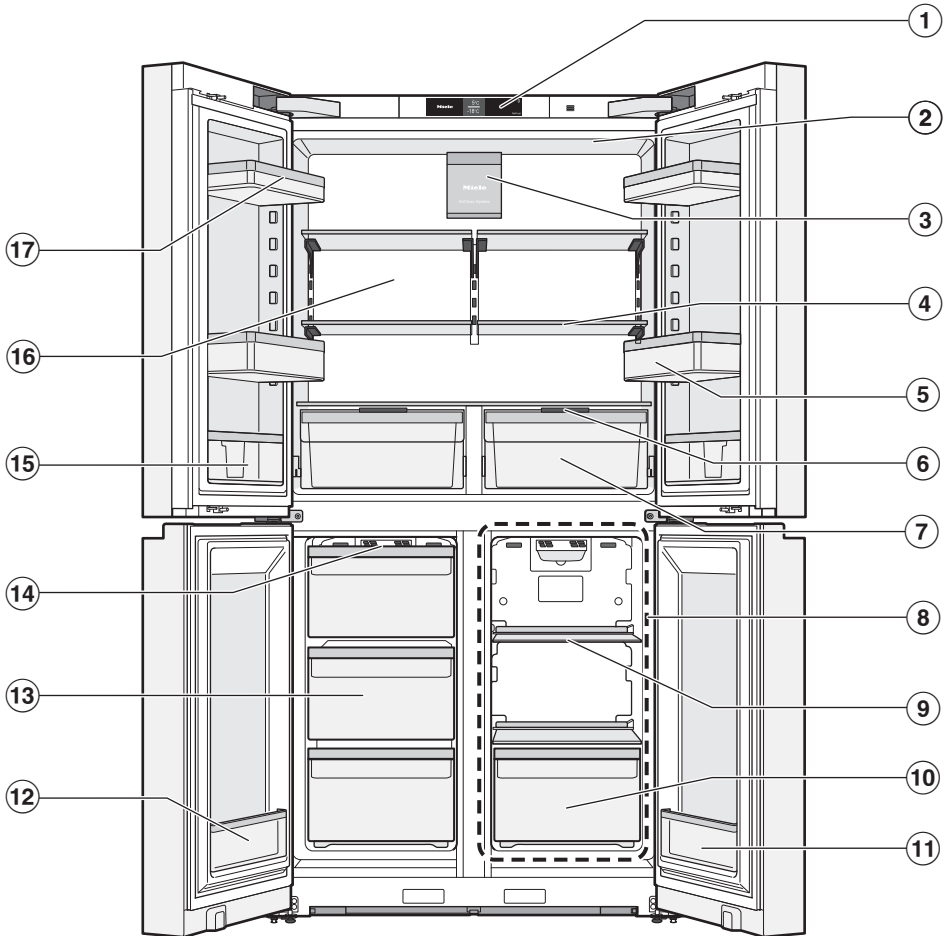

# Seznámení

---

- ① displej
- ② horní vnitřní osvětlení
- ③ ventilátor s pachovým filtrem (systém AirClean)
- ④ odkládací plocha
- ⑤ přihrádka na lahve s přemístitelným držákem lahví (přepážkou):  
Sem dávejte velké lahve a nádoby. Držák lahví zajišťuje větší stabilitu menších lahví při otvírání a zavírání dvířek přístroje.
- ⑥ víko přihrádky pro nastavení vlhkosti vzduchu v zásuvce DailyFresh
- ⑦ zásuvka DailyFresh na zeleninu (s nastavením vlhkosti)
- ⑧ zóna Freeze&Cool (zóna variabilní teploty):  
Zde skladujte různé potraviny při teplotách od -18 °C do +5 °C.
- ⑨ odkládací plocha zóny Freeze&Cool
- ⑩ zásuvka Freeze&Cool (zóna variabilní teploty)
- ⑪ úzká police v dvířkách:  
Zde ukládejte drobné potraviny v závislosti na nastavené teplotě.
- ⑫ úzká police v dvířkách:  
Zde ukládejte drobné potraviny jako např. bylinky.
- ⑬ mrazicí zásuvka
- ⑭ ventilační otvory:  
Při vkládání potravin do příslušné zóny dbejte na to, abyste nezakryli ventilační otvory.
- ⑮ úzká police v dvířkách s přemístitelným držákem:  
Zde ukládejte drobné potraviny jako např. tuby s hořčicí.
- ⑯ suchá zadní stěna pro zamezení kondenzátu
- ⑰ police v dvířkách

## Displej

Špičatými nebo ostrými předměty jako např. tužkami můžete displej poškrábat. Dotýkejte se displeje pouze prsty. Když máte studené prsty, nemusí displej reagovat.





- ① indikátor výstavního provozu  
(zobrazuje se jen tehdy, když byla zapnuta funkce výstavní provoz)
- ② ukazatel požadované teploty chladicí zóny, nastavení teploty od 3 °C do 9 °C, zvolení a zrušení funkce SuperCool&AirClean ❄️
- ③ zobrazení požadované teploty mrazicí zóny, nastavení teploty -15 °C až -24 °C, volba a zrušení funkce SuperFrost ❄️
- ④ zobrazení požadované teploty pro zónu Freeze&Cool (zóna variabilní teploty), nastavení teploty od -18 °C do +5 °C
- ⑤ sensorové tlačítko nastavovacího módu ⚙️  
pro volbu různých funkcí v nastavovacím módu
- ⑥ ukazatel stavu připojení  
(zobrazuje se jen tehdy, když je vytvořeno síťové spojení)

# Seznámení

## Nastavovací mód

### Režim párty

Funkce režim párty se doporučuje, když chcete rychle vychladit nebo zmrazit velké množství nedávno uložených potravin nebo nápojů a když potřebujete kostky ledu.

Při zapnutém režimu párty se automaticky aktivují funkce SuperCool&AirClean  a SuperFrost .

**Tip:** Funkci režim párty zapněte asi 4 hodiny před vložením potravin.

Funkce režim párty se asi po 24 hodinách automaticky vypne.



Při výpadku proudu se funkce režim párty vypne.

### Režim dovolená

Funkce režim dovolená se doporučuje, když např. během dovolené nechcete mít úplně vypnutou chladicí zónu nebo nepotřebujete vysoký chladicí výkon. Chladicí zóna tak zůstane v energeticky úsporném provozu.

V chladicí zóně a zónách PerfectFresh je udržována teplota 15 °C.

Mrazicí zóna a zóna Freeze&Cool zůstávají zapnuté na dříve nastavené teplotě.

Dříve aktivované funkce, jako je např. režim párty  nebo SuperCool&AirClean , jsou deaktivovány.

Při této střední teplotě chladicí zóny mohou v chladicím přístroji ještě nějakou dobu zůstat potraviny, které se snadno nekazí, ale musí být **zabalené**. Stejně tak nedochází k tvorbě zápachů a plísní, jak se může stát při vypnutí chladicí zóně a zavřených dvířkách přístroje.

 Ohrožení zdraví požitím zkažených potravin.

Pokud je teplota v chladicí zóně dlouhodobě vyšší než 4 °C, může to mít negativní vliv na trvanlivost a kvalitu potravin.

Funkci režim dovolená zapínejte vždy jen na omezenou dobu.

V této době neukládejte choulostivé a snadno se kazící potraviny jako ovoce, zeleninu, ryby, maso a mléčné výrobky.

Po vypnutí funkce vyčistěte chladicí zónu a regenerujte pachové filtry.

## Blokovací funkce

Zapnutá blokovací funkce chrání před nechtěným vypnutím chladicího přístroje a před nechtěnými přestaveními nepovolanými osobami, například dětmi.

Když například chcete jen krátce změnit nastavení teploty, můžete blokovací funkci na chvíli deaktivovat v nastavovacím režimu .

## Vypnutí přístroje

Viz kapitola „Uvedení do provozu“, odstavec „Vypnutí přístroje“.

## Režim šabat

Pro podporu náboženských zvyklostí má chladicí přístroj režim šabat.

Při zapnutém režimu šabat se dočasně deaktivuje:

- vnitřní osvětlení
- všechny akustické a optické signály
- displej
- aktivní WiFi připojení
- připomenutí (např. indikátor filtru systému AirClean): pozastaví se nastavený časový interval

Všechny ostatní předtím nastavené funkce zůstanou aktivované.

## Informace k režimu šabat

Zde můžete zjistit verzi režimu šabat.

## Doba do spuštění alarmu dvířek

Zde můžete nastavit dobu do spuštění alarmu dvířek po otevření dvířek přístroje/zásuvky přístroje.

## Zapojení do sítě

Zde můžete provést první zapojení do sítě, deaktivovat a aktivovat WiFi nebo resetovat konfiguraci sítě (viz kapitola „Úprava nastavení“).

## Tón tlačítek

Zde můžete zapínat nebo vypínat tón tlačítek.

## Varovné a signální tóny

Zde můžete změnit hlasitost varovných a signálních tónů (např. při alarmu dvířek nebo chybovém hlášení). Nebo varovné a signální tóny můžete úplně vypnout, pokud máte pocit, že Vás obtěžují.

## Jas displeje

Zde můžete přizpůsobit jas displeje světelným podmínkám okolí.

## Jednotka teploty °C/°F

Zde můžete nastavit jednotku teploty (°Celsia nebo °Fahrenheita).

## Výstavní provoz

Výstavní provoz umožňuje specializovanému prodejci prezentovat chladicí přístroj bez zapnutého chlazení. Pro soukromé používání toto nastavení nepotřebujete.

Zde můžete vypnout výstavní provoz, pokud je z výroby zapnutý (na displeji se zobrazuje ).

## Nastavení z výroby

Zde můžete nastavení přístroje resetovat na nastavení z výroby.

**Tip:** Až budete svůj přístroj vyřazovat, prodávat nebo až budete uvádět do provozu použitý přístroj, resetujte jeho nastavení na nastavení z výroby. Tím se resetuje i konfigurace sítě, takže se z přístroje odstraní Vaše osobní data. Kromě toho již předchozí majitel nebude mít přístup na přístroj.

## Informace k chladicímu přístroji

Zde můžete získat označení modelu a sériové číslo svého přístroje.

Připravte si tyto údaje o přístroji:

- pro připojení přístroje do své sítě WiFi.
- pro nahlášení poruchy v servisní službě Miele (viz kapitola „Servisní služba“).
- pro zjištění informací v databázi EPREL (viz kapitola „Servisní služba“).

# Seznámení

## Indikátor pachového filtru (systém AirClean)

Filtrování vzduchu filtrem Active AirClean zajišťuje vzduch bez prachu a bez zápachů.

Žlutě svítící indikátor pachového filtru  na displeji Vám asi jednou za 6 měsíců připomene nutnost regenerovat pachové filtry.

Pokud byly pachové filtry regenerovány už pětkrát, připomene Vám žlutě svítící symbol  na displeji, abyste pachové filtry vyměnili.

Zde můžete aktivovat funkci připomenutí.

## Režim čištění

Funkce režim čištění usnadňuje čištění chladicí zóny.

Vnitřní osvětlení zůstává zapnuté, i když je vypnutá chladicí zóna. Jsou vypnuté rovněž akustické a optické signály.

## Bezpečnost

### Teplotní alarm v mrazicí zóně

Přístroj je vybavený teplotním alarmem, aby nepozorovaně nevzrostla teplota v mrazicí zóně.

Když se příliš zvýší teplota, zobrazuje se na ukazateli teploty mrazicí zóny červeně symbol .

Navíc zní varovný tón, dokud neskončí stav alarmu nebo není varovný tón předčasně vypnut.

Kdy je teplotní rozsah rozpoznán jako rozsah příliš vysokých teplot, závisí na nastavené teplotě.

Akustický a optický signál se případně spustí v těchto situacích:

- Zapnete přístroj a teplota v mrazicí zóně se příliš liší od nastavené teploty.
- Přerovnáváte a vyjímáte zmrazené potraviny, při tom se dovnitř dostane příliš mnoho teplého vzduchu z místnosti.
- Zmrazujete větší množství potravin.
- Zmrazujete teplé čerstvé potraviny.
- Došlo k výpadku sítě.
- Přístroj je vadný.

 Ohrožení zdraví požitím zkažených potravin.

Pokud byla teplota delší dobu vyšší než  $-18\text{ }^{\circ}\text{C}$ , mohou se zmrazené potraviny částečně nebo úplně rozmrazit. Tím se zkrátí trvanlivost potravin.

Zkontrolujte, zda jsou zmrazené potraviny částečně nebo úplně rozmrazené. V takovém případě tyto potraviny co nejdříve spotřebujte nebo je před opětovným zmrazením dále zpracujte (vařením nebo pečením).

## Předčasné vypnutí teplotního alarmu

Než vypnete teplotní alarm, měli byste zjistit a odstranit jeho příčinu.

Pokud Vás varovný tón ruší, můžete ho předčasně vypnout.

■ Stiskněte symbol .

Symbol  zhasne a varovný tón utichne.

Na ukazateli teploty mrazicí zóny asi 1 minutu bliká nejvyšší dosud naměřená teplota. Potom se zobrazí aktuální teplota.

## Alarm dvířek

Aby se zabránilo ztrátám elektrické energie při otevřených dvířkách přístroje, je chladicí přístroj vybavený alarmem dvířek. Skladované chlazené potraviny jsou tak chráněné před vnikáním tepla.

Když jsou delší dobu otevřená dvířka přístroje, na příslušném ukazateli teploty se zobrazuje žlutě svítící symbol . Navíc zní varovný tón.

Dobu do spuštění alarmu dvířek lze individuálně upravit v nastavovacím režimu . Rovněž lze vypnout akustický varovný tón.

Jakmile dvířka přístroje zavřete, utichne varovný tón a na displeji zhasne symbol .

## Předčasné vypnutí alarmu dvířek

■ Stiskněte symbol .

Varovný tón utichne, symbol  zhasne a vnitřní osvětlení bude trvale svítit.

Pokud nezavřete dvířka přístroje, alarm dvířek se asi po 1 minutě bude opakovat.

# Seznámení



## Funkce přístroje

### SuperCool&AirClean

Při zapnutí funkce SuperCool&AirClean  se **chladicí zóna** velmi rychle vychladí na nejnižší hodnotu teploty (v závislosti na teplotě okolí). Chladicí přístroj pracuje s nejvyšším možným chladicím výkonem a teplota klesá.

Tuto funkci zvolte, pokud chcete rychle vychladit velké množství čerstvě uložených potravin nebo nápojů.



Když chcete rychle vychladit velké množství čerstvě uložených potravin nebo nápojů, zapněte funkci SuperCool&AirClean  **bezprostředně před vložením**.

**Tip:** Pokud v chladicí zóně uskladníte silně aromatické potraviny, rovněž dočasně zapněte funkci SuperCool&AirClean . Zapnutím funkce SuperCool&AirClean  se zvýší výkon pachových filtrů, takže se ještě více zredukuje pachy v chladicí zóně.

Funkce SuperCool&AirClean  se asi po 18 hodinách automaticky vypne.

### Supermrazení

Při zapnutí funkce supermrazení  se **mrazicí zóna** velmi rychle vychladí na nejnižší hodnotu teploty (v závislosti na teplotě okolí). Přístroj pracuje s nejvyšším možným chladicím výkonem a teplota klesá. Tuto funkci zvolte před zmrazováním čerstvých potravin. Tím dosáhnete rychlého promrznutí potravin a zůstane tak zachována jejich nutriční hodnota, vitaminy, vzhled a chuť.

Funkci supermrazení  musíte zapnout asi **6 hodin před vložením** potravin ke zmrazení (viz kapitola „Obsluha“, odstavec „Zapnutí supermrazení “). Má-li být využita **maximální mrazicí kapacita**, musíte funkci supermrazení  zapnout **24 hodin předem**.

Funkce supermrazení  se maximálně po 72 hodinách automaticky vypne. Doba do vypnutí funkce závisí na množství čerstvě vložených potravin.

## Uspořádání vnitřního prostoru

### Maximální hmotnosti náplně

- horní levá a pravá dvířka přístroje: 12 kg
- spodní levá a pravá dvířka přístroje: 1 kg
- horní a prostřední mrazicí zásuvka: 15 kg
- spodní mrazicí zásuvka: 10 kg

### Vyjmutí a přemístění police v dvířkách/příhrádce na lahve

Police v dvířkách/příhrádky na lahve v dvířkách přístroje přemísťujte jen v nenaplněném stavu.

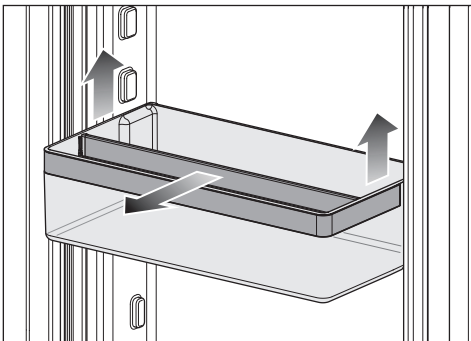
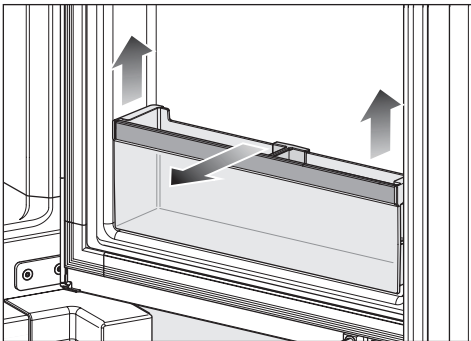

- Polici v dvířkách/příhrádku na lahve posuňte nahoru a vyjměte dopředu.

### Nastavení držáku v polici v dvířkách/příhrádce na lahve

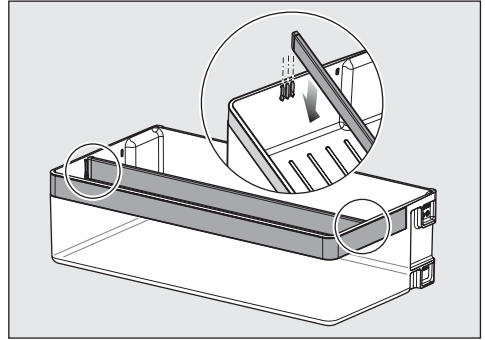

- Vytáhněte přepážku nahoru a nasadte ji na požadované místo.

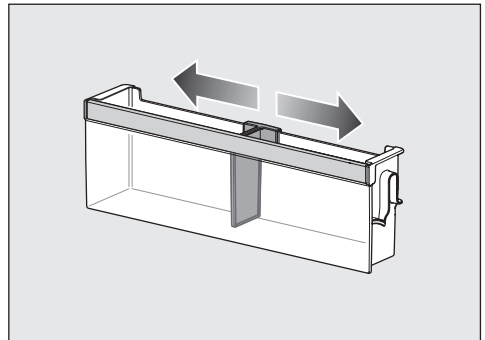

- Přesuňte držák doprava nebo doleva.

# Seznámení

## Vyjmutí nebo přemístění odkládacích ploch

Pokud budete odkládací plochy zavěšovat zešikma, mohou jejich západky poškrábat zadní stěnu chladicí zóny. Dbejte na nasazování odkládacích ploch ve vodorovné poloze a na úplné zasunutí západek.

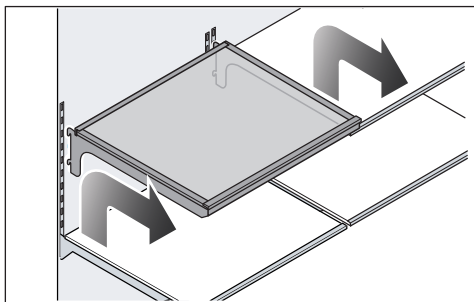

- Nadzvedněte trochu odkládací plochu tak, aby se vzadu na obou stranách zvedla odkládací plocha západkami nad vodítko.
- Vyjměte odkládací plochu dopředu.
- Odkládací plochu odejměte nebo ji znovu nasadte na požadovaném místě západkami do vodítka.

## Vyjmutí zásuvek chladicí zóny

- Vytáhněte zásuvku až na doraz.

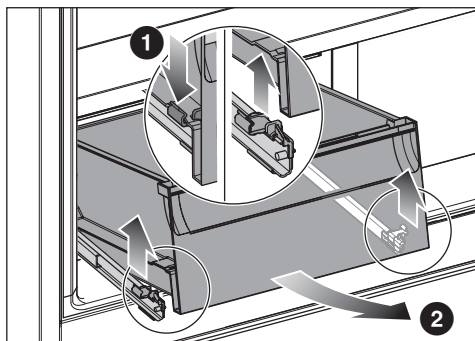

Zásuvka je v přední části zajištěná západkami. Před vyjmutím musíte tyto západky uvolnit.

- Vlevo a vpravo současně mírně zatlačte směrem ven na západky ①.
- Zásuvka se uvolní z výsuvných pojezdů.
- Zásuvku vpředu nadzvedněte ② a vyjměte ji směrem dopředu.

Výsuvné lišty pak opět zasuňte, aby se nemohly poškodit.

## Nasazení zásuvek chladicí zóny

- Úplně vytáhněte výsuvné pojezdy.

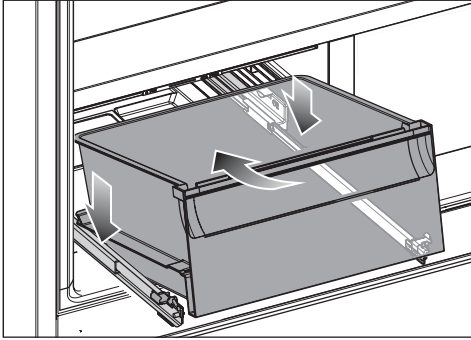

- Nasadte zásuvku zešikma shora dolů na výsuvné pojezdy a vpředu ji spusťte dolů.

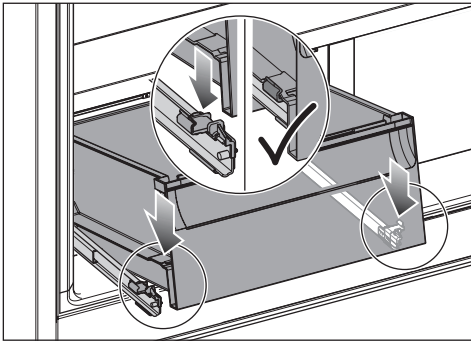

- Postupně odspodu uchopte vždy jeden výsuvný pojezd a posouvejte ho dopředu, dokud zřetelně nezaklapne.
- Zasuňte zásuvku.

## Vyjmutí mrazicí zásuvky/zásuvky Freeze&Cool

Při nedostatečném větrání se snižuje chladicí výkon a zvyšuje spotřeba elektrické energie.

Nevyjímejte spodní zásuvku z chladicího přístroje.

Udržujte volné ventilační otvory na zadní stěně.

**Tip:** Když vyjmete zásuvku, můžete skleněnou desku pod ní použít jako odkládací plochu.

- Vytáhněte zásuvku až na doraz.
- Zásuvku vpředu nadzvedněte a potom ji vytáhněte.

## Nasazení mrazicí zásuvky/zásuvky Freeze&Cool

- Nasadte zásuvku zešikma do chladicího přístroje.
- Zásuvku spusťte a zasuňte.

## Vyjmutí skleněné desky

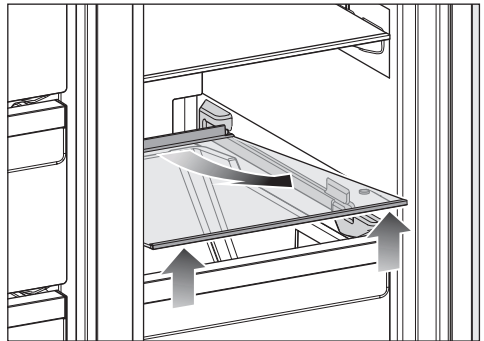

- Skleněnou desku vpředu nadzvedněte.
- Vyjměte skleněnou desku směrem dopředu.

# Seznámení

## Nasazení skleněné desky

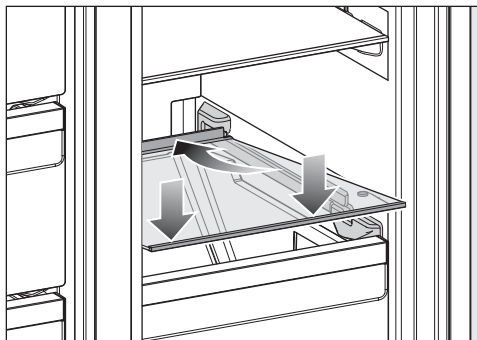

- Nasadíte skleněnou desku zešikma za dorazy.
- Skleněnou desku spusťte dolů.
- Zasuňte skleněnou desku dozadu.



## Dodávané příslušenství

### Miska na led

### Zástrčka přístroje

### Pachové filtry (systém Longlife AirClean)

Pachové filtry neutralizují nepříjemné pachy v chladicí zóně a chrání potraviny před možným přenosem pachů.

**Tip:** Pokud v chladicí zóně uskladníte silně aromatické potraviny, doporučujeme, abyste dočasně zvolili funkci SuperCool&AirClean . Zapnutím funkce SuperCool&AirClean  se zvýší aktivita pachových filtrů, takže se ještě více zredukuje pachy v chladicí zóně.

Pachové filtry lze udržitelně regenerovat v pečicí troubě nebo ve srovnatelném domácím spotřebiči s funkcí pečicí trouby a poté znovu používat (výzva k regeneraci se na displeji objeví přibližně jednou za 6 měsíců).

Pachové filtry lze regenerovat přibližně pětkrát, asi po 3 letech je musíte nahradit novými. Na displeji se k tomu zobrazí výzva.

Použité pachové filtry lze likvidovat v domovním odpadu.

Nové pachové filtry jsou k dostání u servisní služby Miele, u specializovaného prodejce Miele nebo na internetu (viz kapitola „Seznámení“, odstavec „Příslušenství k dokoupení“).

## Příslušenství k dokoupení

V sortimentu Miele je k dostání účelné příslušenství a čisticí a ošetřovací prostředky sladěné s přístrojem.

V internetovém obchodě Miele, u servisní služby Miele nebo u specializovaného prodejce Miele dostanete produkty speciálně přizpůsobené přístroji, např. ošetřující prostředky na přístroje a příslušenství.

Do internetového obchodu se dostanete prostřednictvím tohoto QR kódu:



## Před prvním použitím

- Odstraňte všechny obalový materiál a ochranné fólie.
- Odstraňte všechny reklamní materiál a nálepky z vnitřního prostoru přístroje.
- Vyčistěte vnitřek skříně a příslušenství.

## Připojení přístroje

- Připojte přístroj k elektrické síti podle popisu v kapitole „Instalace“, odstavec „Elektrické připojení“.

Na displeji se objeví nejprve Miele, potom .

## Nasazení pachových filtrů (systém AirClean) do chladicí zóny

 Nebezpečí vytváření plísní.  
Z hygienických důvodů nesmí zůstat pachové filtry v chladicí zóně déle než 6 měsíců, aniž by mezitím byly regenerovány nebo vyměněny.  
Pachové filtry nasadte do chladicí zóny až těsně před uvedením chladicího přístroje do provozu.

Pro zlepšení kvality pachových filtrů je před prvním nasazením do chladicí zóny regenerujte.

Postupujte podle pokynů v kapitole „Čištění a ošetřování“, odstavec „Regenerace pachových filtrů (systém AirClean) v pečicí troubě“.

Váš chladicí přístroj je vybavený dvěma pachovými filtry v chladicí zóně.

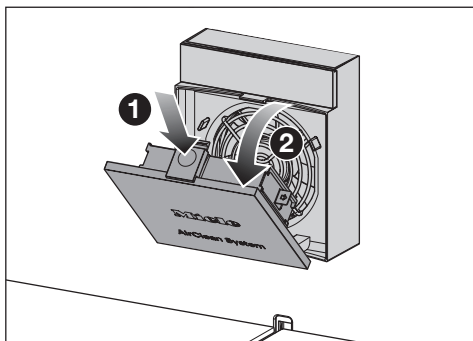

- Zatlačte do prohlubně na žlutém otevíracím oušku ① nad krytem ventilátoru a otevřete kryt ②.

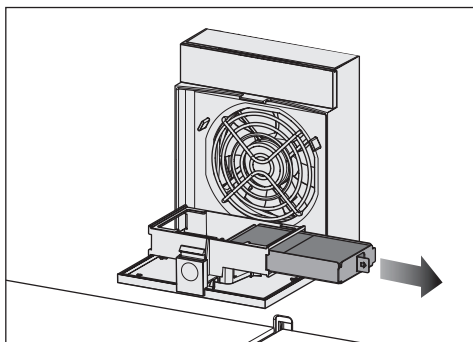

- Vytáhněte držák pachových filtrů z úchyty.
- Když chcete **vyměnit** pachové filtry: vyjměte použité pachové filtry z držáku a zlikvidujte je s domovním odpadem.

Upozornění: Držák filtrů nevyhazujte. Držák filtrů znovu použijete.

- Vyčistěte držák filtrů pod tekoucí vodou a poté ho osušte čisticí utěrkou.

Pachové filtry obsahují jako účinnou látku aktivní uhlí. Vlastností aktivního uhlí je silné barvení.

## Uvedení do provozu

Před použitím pachové filtry zkontrolujte, zda nejsou viditelně poškozené. Nikdy nepoužívejte poškozený pachový filtr.

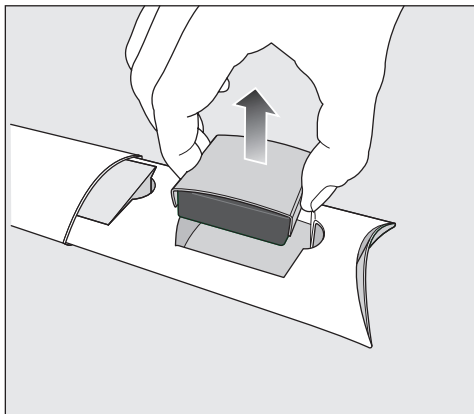

- Vyměňte pachové filtry spolu s ochranou filtru z obalu.

**!** Nebezpečí poškození chybnou manipulací.

Pachové filtry jsou křehké.

Při manipulaci s pachovými filtry dávejte pozor, aby nespadly.

Netlačte na voštinovou strukturu pachových filtrů.

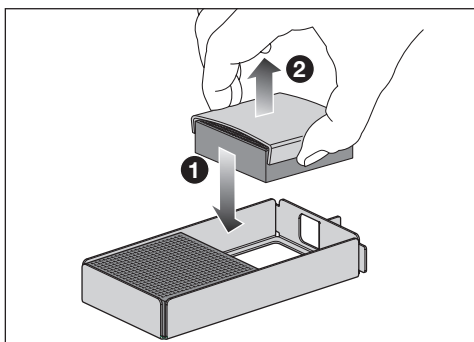



- Nasadte nové pachové filtry **1** postupně do držáku.
- Odstraňte ochranu filtru **2**.

- Nasadte držák filtrů s pachovými filtry do úchytu.
- Zavřete kryt ventilátoru.
- Po nasazení pachových filtrů si umyjte ruce vodou a mýdlem.

Pachové filtry musí být po 6 měsících regenerovány nebo vyměněny (viz kapitola „Čištění a ošetřování“, odstavec „Regenerace pachových filtrů (systém AirClean) v pečicí troubě“). Na displeji se k tomu zobrazí výzva.

**Tip:** Pokud v chladicí zóně skladujete silně aromatické potraviny, zapněte dočasně funkci

SuperCool&AirClean . Zapnutím funkce SuperCool&AirClean  se zvýší výkon pachových filtrů, takže se ještě více zredukuje pachy v chladicí zóně.

## Zapnutí přístroje

- Otevřete dvířka přístroje.
- Stiskněte na displeji symbol .

Přístroj začne chladit a rozsvítí se vnitřní osvětlení.

Jakmile je dosaženo nastavené teploty mrazení, zhasne symbol , trvale svítí ukazatel teploty mrazicí zóny a utichne varovný tón.

- Pokud Vás varovný tón obtěžuje, stiskněte symbol .

Varovný tón utichne.

Přístroj se nastavuje na předvolenou teplotu.

Aby byla teplota dostatečně nízká, nechte přístroj před prvním vložením potravin několik hodin předchladit. Potraviny dávejte do přístroje až po dosažení přednastavené teploty.

Potraviny dávejte do mrazicí zóny až poté, co teplota v mrazicí zóně dostatečně klesne (min. -18 °C).

## Síťové spojení

Váš chladicí přístroj je vybavený integrovaným WiFi modulem. WiFi modul umožňuje síťové spojení s vaší domácí sítí a používání aplikace Miele na mobilním koncovém zařízení.

Po připojení chladicího přístroje přes WiFi se spojení automaticky obnoví při každém dalším zapnutí.

Zajistěte, aby byl v místě instalace chladicího přístroje dostatečně silný signál vaší WiFi sítě.

Zapojením chladicího přístroje do vaší sítě WiFi se zvýší spotřeba elektrické energie, i když chladicí přístroj bude vypnutý.

## Chytré doplňky prostřednictvím aplikace Miele\*

Síťové spojení prostřednictvím aplikace Miele vám umožní přístup k mnoha chytrým doplňkům, jako je například:

- zjišťování stavových informací
- použití dalších užitečných funkcí
- aktualizacemi softwaru udržovat chladicí přístroj v aktuálním stavu vývoje Miele

Další podrobnosti o chytrých doplňcích najdete na webových stránkách Miele, v Apple App Store® nebo v Google Play Store™.

\* Doplnková digitální nabídka společnosti Miele & Cie. KG. V závislosti na modelu a zemi se může lišit rozsah funkcí. Nutný je váš souhlas se Všeobecnými obchodními podmínkami a informacemi o ochraně osobních údajů pro digitální výrobky a služby od společnosti Miele v aplikaci Miele. Společnost Miele si vyhrazuje právo digitální nabídky kdykoli změnit nebo ukončit.

## Předpoklady pro síťové spojení

Pro síťové spojení musí být splněny tyto předpoklady:

1. V místě instalace je k dispozici domácí síť.  
Připravte si heslo WiFi.
2. Na mobilním koncovém zařízení je k dispozici aplikace Miele.
3. Máte uživatelský účet v aplikaci Miele.

# Uvedení do provozu

## Aplikace Miele

Aplikaci Miele si můžete stáhnout zdarma z Apple App Store® nebo Google Play Store™.



## Provedení funkcí Scan & Connect

- Naskenujte QR kód.

Pokud jste nainstalovali aplikaci Miele a máte uživatelský účet, budete navedeni přímo na síťové spojení.

Pokud jste aplikaci Miele ještě nainstalovali, budete navedeni do Apple App Store® nebo do Google Play Store™.

- Nainstalujte aplikaci Miele a vytvořte uživatelský účet.
- Znovu naskenujte QR kód.

Aplikace Miele Vás provede vytvářením.



## Vypnutí přístroje

Celý přístroj můžete vypnout v nastavovacím režimu ⚙️.

- Stiskněte symbol ⚙️.
- Přejíždějte prstem doleva nebo doprava, dokud se uprostřed nezobrazí symbol ⏻.
- Stiskněte symbol ⏻.

Chlazení a vnitřní osvětlení jsou vypnuté.

Na displeji se objeví symbol ⏻.

Pozor prosím: Když je přístroj vypnutý, není odpojený od elektrické sítě.

## Samostatné vypnutí chladicí zóny, mrazicí zóny nebo zóny Freeze&Cool

- Stiskněte ukazatel teploty teplotní zóny, kterou chcete vypnout.
- Přejíždějte prstem doprava, dokud se uprostřed nezobrazí symbol ⏻.
- Stiskněte symbol ⏻.

Ukazatel teploty zvolené teplotní zóny zhasne. Na displeji se objeví symbol ⏻. Zvolená teplotní zóna je vypnutá.

## Opětovné samostatné zapnutí chladicí zóny, mrazicí zóny nebo zóny Freeze&Cool

- Stiskněte ukazatel teploty teplotní zóny, kterou chcete zapnout.
- Stiskněte symbol ⏻.

Požadovaná teplotní zóna je opět zapnutá.

## Při delší nepřítomnosti

Pokud přístroj při delší nepřítomnosti vypnete, ale nevyčistíte, hrozí v zavřeném stavu nebezpečí vytváření plísní.

Před delší nepřítomností přístroj bezpodmínečně vyčistěte.

Jestliže přístroj nebudete delší dobu používat, dodržujte následující pokyny:

- Vypněte přístroj.
- Vytáhněte síťovou zástrčku nebo vypněte jistič domovní instalace.
- Abyste přístroj dostatečně vyvětrali a zabránili vytváření zápachů, vyčistěte ho a nechte otevřený.

Dodržujte poslední upozornění, i když na delší dobu samostatně vypínáte jen jednu zónu.

## Ukazatel teploty

Za normálního provozu se na displeji zobrazuje **střední, skutečná teplota chladicí zóny a nejvyšší teplota mrazicí zóny**, jaké momentálně panují v přístroji.

Podle teploty okolí a nastavení může trvat několik hodin, než je dosaženo požadovaných teplot a než se trvale zobrazují.

Teplota v přístroji se zásadně **zvyšuje**:

- čím častěji a na delší dobu otvíráte dvířka přístroje.
- čím více potravin ukládáte.
- čím teplejší jsou čerstvě uložené potraviny.
- čím vyšší je teplota okolí přístroje. Přístroj je koncipován pro určitou klimatickou třídu (rozsah teplot okolí), jejíž meze musí být dodrženy.

## Nastavitelný rozsah teploty v chladicí zóně

V chladicí zóně doporučujeme teplotu chlazení **4 °C**.

Při teplotě nastavené na 4 °C a odpovídající hygieně se zpomalí množení bakterií, například salmonel a listérií, které mohou vést k těžkým otravám potravinami.

**Teplotu v chladicí zóně** lze nastavit v rozsahu od **3 °C do 9 °C**.

## Nastavitelný rozsah teploty v mrazicí zóně

 Ohrožení zdraví požitím zkažených potravin.

Pro zmrazení čerstvých potravin je nutná teplota **-18 °C**. Uvědomte si, že při vyšší teplotě se zkrátí trvanlivost potravin.

Pro zmrazení a dlouhodobé skladování potravin nastavte teplotu nejméně **-18 °C**.

**Tip:** Při konstantní teplotě mrazicí zóny **-18 °C** a odpovídající hygieně je možné využít maximální dobu skladování potravin a nemusíte pak žádné potraviny vyhazovat.

**Teplotu v mrazicí zóně** lze nastavit v rozsahu od **-15 °C do -24 °C**.

## Nastavitelný rozsah teploty v zóně Freeze&Cool

 Ohrožení zdraví požitím zkažených potravin.

Pro zmrazení čerstvých potravin je nutná teplota **-18 °C**. Uvědomte si, že při vyšší teplotě se zkrátí trvanlivost potravin.

Pro zmrazení a dlouhodobé skladování potravin nastavte teplotu nejméně **-18 °C**.

**Tip:** Při konstantní teplotě mrazení -18 °C a odpovídající hygieně je možné využít maximální dobu skladování potravin a nemusíte pak žádné potraviny vyhazovat.

**Teplotu v zóně Freeze&Cool** lze nastavit v rozsahu od **-18 °C do +5 °C**.

## Nastavení teplot v chladicích zónách



- Stiskněte ukazatel teploty chladicí zóny, jejíž teplotu chcete nastavit.
- Přejíždějte prstem doleva nebo doprava, dokud se uprostřed nezobrazí požadovaná teplota.
- Pro potvrzení stiskněte požadovanou teplotu.

Ukazatel teploty přejde opět na zobrazení aktuální skutečné teploty chlazení a mrazení v přístroji.

## Zapnutí funkce SuperCool&AirClean



Funkci SuperCool&AirClean  byste měli zapnout **před vložením** většího množství potravin nebo nápojů.

Při zapnutí funkce mohou z přístroje častěji vycházet různé zvuky.

- Stiskněte symbol SuperCool&AirClean  na ukazateli teploty chladicí zóny. Symbol  svítí oranžově.
- Opusťte tuto nastavovací úroveň stisknutím ukazatele teploty.

## Vypnutí funkce SuperCool&AirClean

Funkce SuperCool  se asi po 18 hodinách automaticky vypne. Chladicí přístroj pracuje opět s normálním chladicím výkonem.

- Tip:** Pro úsporu elektrické energie můžete funkci vypnout předčasně sami.
- Stiskněte symbol SuperCool&AirClean  na ukazateli teploty chladicí zóny. Symbol  již nesvítí oranžově.
  - Opusťte tuto nastavovací úroveň stisknutím ukazatele teploty.

## Zapnutí funkce SuperFrost ❄

Funkci SuperFrost ❄ musíte zapnout asi **6 hodin před vložením** potravin ke zmrazení. Má-li být využita **maximální mrazicí kapacita**, musíte funkci SuperFrost ❄ zapnout **24 hodin předem**.

Funkci SuperFrost **nemusíte** zapínat,  
- když ukládáte již zmrazené potraviny,  
- když denně ukládáte jen do 2 kg potravin.

- Stiskněte symbol SuperFrost ❄ na ukazateli teploty mrazicí zóny.

Symbol ❄ svítí oranžově.

- Opusťte nastavovací úroveň stisknutím ukazatele teploty.

## Vypnutí funkce SuperFrost ❄

Funkce SuperFrost ❄ se maximálně po 72 hodinách automaticky vypne.

**Tip:** Pro úsporu elektrické energie můžete funkci vypnout předčasně sami.

- Stiskněte symbol SuperFrost ❄ na ukazateli teploty mrazicí zóny.

Symbol ❄ již nesvítí oranžově.

- Opusťte nastavovací úroveň stisknutím ukazatele teploty.

## Skladování potravin v chladicí zóně

### Různé oblasti chlazení

Na základě přirozené cirkulace vzduchu se v chladicí zóně vytvoří různé teplotní oblasti.

Studený, těžký vzduch klesá do spodní oblasti chladicí zóny. Využívejte zóny různého chladu při uskládávání potravin.

Tento chladicí přístroj je vybavený funkcí automatického rozložení teploty (DynaCool). Jakmile se zapne chlazení chladicí zóny, chladicí přístroj automaticky zapne i ventilátor. Tím se chlad v chladicí zóně rovnoměrně rozloží a jsou méně zvýrazněny jednotlivé zóny chladu. Všechny uskladněné potraviny jsou pak chlazeny přibližně stejnou teplotou.

### Nejteplejší oblast

Nejteplejší oblast v chladicí zóně je úplně nahoře v přední části a v dvířkách přístroje. Tuto oblast používejte například k uskladnění másla, aby zůstalo roztíratelné, a sýru, aby si uchoval aroma.

### Nejchladnější oblast

Nejchladnější oblast v chladicí zóně je přímo nad zásuvkou DailyFresh a u zadní stěny.

Proto tyto oblasti používejte pro všechny choulostivé a snadno se kazící potraviny jako například:

- ryby, maso, drůbež
- uzeniny, hotové pokrmy
- pokrmy/pečivo obsahující vejce nebo smetanu

- čerstvé těsto, těsto na moučníky, pizu, quiche
- sýry a jiné výrobky ze syrového mléka
- humus, zeleninové pomazánky, rostlinné náhražky čerstvých sýrů
- ve fólii zabalenou zpracovanou zeleninu
- obecně všechny čerstvé potraviny (jejichž datum minimální trvanlivosti se vztahuje k teplotě uskladnění nejméně 4 °C)

## **Skladovat potraviny zabalené nebo nezabalené?**

Potraviny uchovávejte v chladicí zóně zabalené nebo dobře přikryté (v zásuvce DailyFresh existují výjimky).

Tak zabráníte přijímání cizích zápachů, vysychání potravin a přenosu případně přítomných choroboplodných zárodků. Respektujte to zvláště při skladování potravin živočišného původu. Dbejte na to, aby se zvláště potraviny jako syrové maso a ryby nedostaly do styku s jinými potravinami.

Při správném nastavení teploty a odpovídající hygieně se může značně prodloužit trvanlivost potravin. Nebudete muset vyhazovat potraviny.

## **Potraviny bohaté na bílkoviny**

Uvědomte si, že potraviny bohaté na bílkoviny se rychleji kazí. To znamená, že například měkkýši a korýši se kazí rychleji než ryby a ryby se kazí rychleji než maso.

## **Skladování potravin v zásuvce DailyFresh**

### **Zásuvka DailyFresh**

V zásuvce DailyFresh panují dobré skladovací podmínky pro ovoce a zeleninu.

V zásuvce DailyFresh lze vlhkost vzduchu regulovat tak, aby přibližně odpovídala uskladněným potravinám. Zvýšená vlhkost vzduchu způsobí, že si potraviny zachovají svoji vlastní vlhkost a tak rychle nevysychají. Teplota odpovídá přibližně teplotě v běžné chladicí zóně.

Uvědomte si, že dobrý výchozí stav potraviny je rozhodující pro dobrý výsledek skladování.

### **Změna vlhkosti vzduchu v zásuvce DailyFresh na ovoce a zeleninu**

Když skladujete potraviny nezabalené, závisí úroveň vlhkosti vzduchu zásadně na jejich druhu a množství. Při malém naplnění může být vlhkost vzduchu příliš nízká.

**Tip:** Při malém naplnění balte potraviny do vzduchotěsných obalů.

# Obsluha

## Volba nezvýšené vlhkosti vzduchu $\Delta$

V dodaném stavu je vlhkost vzduchu zvýšená a víko přihrádky zasunuté dozadu  $\Delta\Delta\Delta$ .

Dodaný stav změníte jen tehdy, když máte v zásuvce DailyFresh příliš vysokou vlhkost vzduchu:

- Otevřete zásuvku DailyFresh.

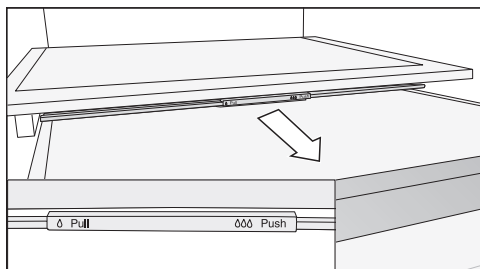

- Vytáhněte víko přihrádky až na doraz dopředu.

Víko přihrádky je otevřené a vlhkost vzduchu se sníží  $\Delta$ .

## Volba zvýšené vlhkosti vzduchu $\Delta\Delta\Delta$

- Otevřete zásuvku DailyFresh.

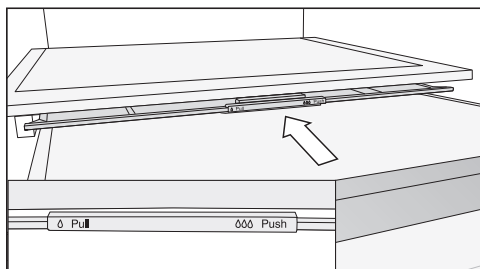

- Zasuňte víko přihrádky až na doraz dozadu.

Víko přihrádky je zavřené a vlhký vzduch zůstává v přihrádce  $\Delta\Delta\Delta$ .

## Skladování potravin v zóně Freeze&Cool

### Volba správného nastavení

Potraviny v zóně Freeze&Cool uchovávejte zásadně **zabalené**.

- Vyměňte všechny potraviny, které nejsou vhodné pro zvolené nastavení teploty.
- Zvolte požadované nastavení teploty.

Po změně teploty počkejte určitou dobu, aby zóna Freeze&Cool dosáhla správné teploty.

- Vložte potraviny do zásuvky, pokud pro ně teplota není příliš vysoká nebo příliš nízká.

### Doporučení pro skladování v zóně Freeze&Cool

#### -14 °C až -18 °C

Vyměňte všechny potraviny, které **nemají** být zmrazeny.

V tomto rozsahu nastavení se zóna změní na mrazicí zónu.

Pokud byla v mrazicí oblasti zvolena funkce SuperFrost ❄, přenesete se tato funkce na zónu Freeze&Cool.

Dbejte na to, aby nebyla překročena doba skladovatelnosti potravin.

#### -5 °C

Toto nastavení používejte například pro přípravu zmrzliny ke konzumaci. Tato teplota je vhodná i pro mírné zmrazení potravin. To usnadňuje pozdější krájení ryb a masa na sushi nebo carpaccio.

Vyjměte všechny zmrazené potraviny. Ledaže by se jednalo o potraviny určené ke konzumaci nebo k dalšímu zpracování.

**Pozor:** Odstraňte všechny potraviny, které **nejsou** vhodné pro skladování při teplotě  $-5\text{ }^{\circ}\text{C}$ .

**Pozor:** Tato teplota **není** vhodná pro zmrazování nebo dlouhodobé skladování potravin.

**Pozor:** Potom potraviny zkonzumujte. Potraviny znovu **nezmrázujte**.

## $-2\text{ }^{\circ}\text{C}$ až $0\text{ }^{\circ}\text{C}$

Toto nastavení používejte například pro skladování rychle se kazících potravin, jako jsou ryby, korýši a měkkýši.

Předtím vyjměte všechny zmrazené potraviny. Ledaže by se jednalo o potraviny, které se mají rozmrazit.

## $0\text{ }^{\circ}\text{C}$ až $3\text{ }^{\circ}\text{C}$

Toto nastavení používejte například pro skladování rychle se kazících potravin, jako je maso, uzeniny, mléčné výrobky, pokrmy obsahující vejce nebo smetanu.

Vyjměte všechny zmrazené potraviny. Ledaže by se jednalo o potraviny, které se mají rozmrazit.

## $4\text{ }^{\circ}\text{C}$

Tímto nastavením se zóna změní na chladič zónu.

## Zmrazování a skladování čerstvých potravin

### Před vložením

Zmrazujte jen čerstvé a bezvadné potraviny.

- Při množství čerstvých potravin větším než 2 kg zapněte 6 hodin před jejich uložením funkci supermrazení ❄️.
- Při ještě větším množství potravin ke zmrazení zapněte funkci supermrazení ❄️ 24 hodin před jejich uložením.

Již uložené zmrazené potraviny tak získají rezervu chladu.

### Vkládání potravin ke zmrazení

⚠️ Nebezpečí poškození při naplnění příliš těžkými potravinami.

Příliš těžkou náplní se mohou poškodit mrazicí zásuvky.

Vždy dodržte maximální množství naplnění:

horní a prostřední mrazicí zásuvka = 15 kg

spodní mrazicí zásuvka = 10 kg

Potraviny ke zmrazení se nesmí dotýkat již zmrazených potravin, aby je částečně nerozmrazily.

- Aby potraviny nepřimrzly, ukládejte je v suchých obalech.

### – malé množství potravin ke zmrazení

Potraviny zmrazujte v horní mrazicí zásuvce.

- Ukládejte potraviny ke zmrazení co nejvíce dozadu do mrazicí zásuvky blízko zadní stěny, aby co nejrychleji celé promrzly.

# Obsluha

---

## – vložení maximálního množství potravin ke zmrazení (viz typový štítek)

Potraviny rozložte v nejlépe umístěných mrazicích zásuvkách. Ve spodní zásuvce ukládejte výhradně již zmrazené potraviny.



- Ukládejte potraviny ke zmrazení dozadu do mrazicí zásuvky blízko zadní stěny, aby co nejrychleji celé promrzly.

## Na co dbát po zmrazení





















- Jakmile budou potraviny dostatečně studené, funkci supermrazení  předčasně vypněte.

## Rychlé chlazení nápojů

Pro rychlé vychlazení nápojů v chladicí zóně zapněte funkci SuperCool&AirClean .

Pro vychlazení většího množství nápojů nebo dalších lahví v mrazicí zóně zvolte v nastavovacím režimu  funkci režim párty .

Lahve, které dáte pro rychlé vychlazení do mrazicí zóny, **nejpozději po jedné hodině** zase vyjměte. Lahve mohou prasknout.



	<b>Nastavovací mód</b>
	Zapnutí nebo vypnutí režimu párty.
	Zapnutí nebo vypnutí režimu dovolená.
	Zapnutí blokovací funkce, krátká deaktivace nebo úplné vypnutí blokovací funkce.
	Vypnutí přístroje.
	Zapnutí nebo vypnutí režimu šabat.
	Vyžádání verze režimu šabat.
	Změna doby do zahájení alarmu dvířek.
	Zapojení do sítě
	APP / WPS Provedení prvního zapojení do sítě.
	Aktivace nebo deaktivace WiFi připojení.
	Reset konfigurace sítě.
	Zapnutí nebo vypnutí tónu tlačítek.
	Změna hlasitosti varovných a signálních tónů nebo jejich úplné vypnutí.
	Změna jasu displeje.
	Změna jednotky teploty.
	Vypnutí výstavního provozu (zobrazuje se, jen když je zapnutý).
	Reset nastavení na nastavení z výroby.
	Vyžádání informací k Vašemu přístroji.
	Aktivace indikátoru systému AirClean.
	Zapnutí nebo vypnutí režimu čištění.

# Úprava nastavení

Když se nacházíte v nastavovacím režimu , je automaticky potlačen alarm dvířek a jiná varovná hlášení.

## Zapnutí režimu párty



Funkci režim párty  byste měli zapnout asi 4 hodiny před vložením potravin.

- Stiskněte symbol .
- Přejíždějte prstem doleva nebo doprava, dokud se uprostřed nezobrazí symbol .
- Stiskněte symbol .

Při zapnutém režimu párty svítí symbol  oranžově.

- Pro opuštění nastavovací úrovně stiskněte symbol .



Při zapnutém režimu párty  se automaticky zapne:

- funkce SuperFrost 
- funkce SuperCool 

## Vypnutí režimu párty

Funkce režim párty  se asi po 24 hodinách automaticky vypne.

Pro úsporu elektrické energie můžete funkci režim párty vypnout předčasně sami, jakmile budou potraviny dostatečně studené nebo bude vyrobeno dostatečné množství kostek ledu.



- Stiskněte symbol .
- Přejíždějte prstem doleva nebo doprava, dokud se uprostřed nezobrazí symbol .

- Stiskněte symbol .

Když je režim párty vypnutý, svítí symbol  bíle.

- Pro opuštění nastavovací úrovně stiskněte symbol .

## Zapnutí režimu dovolená

- Stiskněte symbol .
- Přejíždějte prstem doleva nebo doprava, dokud se uprostřed nezobrazí symbol .
- Stiskněte symbol .

Při zapnutém režimu dovolená svítí symbol  oranžově.

- Pro opuštění nastavovací úrovně stiskněte symbol .

 **Ohrožení zdraví požitím zkažených potravin.**



Pokud je teplota v chladicí zóně dlouhodobě vyšší než 4 °C, může to mít negativní vliv na trvanlivost a kvalitu potravin.

Funkci režim dovolená zapínejte vždy jen na omezenou dobu.

V této době neukládejte choulostivé a snadno se kazící potraviny jako ovoce, zeleninu, ryby, maso a mléčné výrobky.

Po vypnutí funkce vyčistěte chladicí zónu a regenerujte pachové filtry.

## Vypnutí režimu dovolená



- Stiskněte symbol .
- Přejíždějte prstem doleva nebo doprava, dokud se uprostřed nezobrazí symbol .

- Stiskněte symbol .



Když je režim dovolená vypnutý, svítí symbol  bíle.

- Pro opuštění nastavovací úrovně stiskněte symbol .

## Zapnutí blokovací funkce /

- Stiskněte symbol .
- Přejíždějte prstem doleva nebo doprava, dokud se uprostřed nezobrazí symbol .
- Stiskněte symbol .

Při zapnutí blokovací funkce svítí symbol  oranžově.

- Pro opuštění nastavovací úrovně stiskněte symbol .
- Zavřete dvířka přístroje. Teprve pak bude blokovací funkce  aktivní.

## Krátká deaktivace blokovací funkce /



- Stiskněte ukazatel teploty teplotní zóny, jejíž teplotu chcete změnit.
- Tiskněte asi 6 sekund symbol .

Zobrazení přejde na změnu nastavení teploty.

- Nyní proveďte požadované nastavení.

Zavřením dvířek přístroje se blokovací funkce  znovu zapne.

## Úplné vypnutí blokovací funkce /

- Stiskněte symbol .
- Tiskněte asi 6 sekund symbol .
- Přejíždějte prstem doleva nebo doprava, dokud se uprostřed nezobrazí symbol .





- Stiskněte symbol .

Při vypnutí blokovací funkce svítí symbol  bíle.

- Pro opuštění nastavovací úrovně stiskněte symbol .

## Zapnutí režimu šabat

Když je zapnutý režim šabat , nemůžete měnit nastavení.



- Stiskněte symbol .
  - Přejíždějte prstem doleva nebo doprava, dokud se uprostřed nezobrazí symbol .
  - Stiskněte symbol .
- Symbol  svítí oranžově.
- Pro opuštění nastavovací úrovně stiskněte symbol .



Zapnutý režim šabat  se zobrazuje asi 3 sekundy na displeji.

Potom se zobrazení vypne.

Dbejte na to, aby byla pevně zavřená dvířka přístroje, protože jsou vypnutá optická i akustická varování.

## Vypnutí režimu šabat

Funkce režim šabat  se asi po 80 hodinách automaticky vypne. Funkci režim šabat  můžete vypnout také předčasně.

- Stiskněte černý displej.
- Zobrazí se symbol .
- Stiskněte symbol .
- Symbol  svítí oranžově.





# Úprava nastavení

- Stiskněte znovu symbol .



Když je režim šabat vypnutý, svítí symbol  bíle.

- Pro opuštění nastavovací úrovně stiskněte .

## Změna doby do spuštění alarmu dvířek

- Stiskněte symbol .
- Přejíždějte prstem doleva nebo doprava, dokud se uprostřed nezobrazí symbol .
- Stiskněte symbol .
- Přejíždějte prstem doleva nebo doprava, dokud se uprostřed nezobrazí požadovaná doba mezi 30 sekundami a 3 minutami a 30 sekundami.
- Pro potvrzení stiskněte požadované nastavení.
- Pro opuštění nastavovací úrovně stiskněte symbol .

## Provedení prvního zapojení do sítě







- Stiskněte symbol .
- Přejíždějte prstem doleva nebo doprava, dokud se uprostřed nezobrazí symbol .
- Stiskněte symbol .
- Stiskněte požadovaný způsob připojení (aplikace nebo WPS).

Po úspěšném přihlášení se na displeji zobrazí symbol .





Pokud se nepodaří navázat spojení, zobrazí se symbol .

- V tomto případě spusťte postup znovu.
- Pro opuštění nastavovací úrovně stiskněte symbol .

## Deaktivace WiFi připojení

- Stiskněte symbol .
  - Přejíždějte prstem doleva nebo doprava, dokud se uprostřed nezobrazí symbol .
  - Stiskněte symbol .
  - Pro deaktivaci WiFi připojení stiskněte symbol .
- Zobrazí se symbol .
- Pro opuštění nastavovací úrovně stiskněte symbol .

## Aktivace WiFi připojení





- Stiskněte symbol .
- Přejíždějte prstem doleva nebo doprava, dokud se uprostřed nezobrazí symbol .
- Stiskněte symbol .
- Pro aktivaci WiFi připojení stiskněte symbol .



Zobrazí se symbol .

- Pro opuštění nastavovací úrovně stiskněte symbol .

Když je WiFi připojení aktivní, svítí na displeji symbol .

## Reset konfigurace sítě

- Stiskněte symbol .
- Přejíždějte prstem doleva nebo doprava, dokud se uprostřed nezobrazí symbol .
- Stiskněte symbol .
- Přejíždějte prstem doprava, dokud se uprostřed nezobrazí symbol .
- Stiskněte symbol .





- Stiskněte symbol .
- Pro opuštění nastavovací úrovně stiskněte symbol .



Vynulují se všechna provedená nastavení a zadané hodnoty.

WiFi připojení se deaktivuje, na úvodním displeji zhasne symbol .

Až budete svůj přístroj vyřazovat, prodávat nebo až budete uvádět do provozu použitý přístroj, vynulujte konfiguraci sítě. Z přístroje se odstraní všechny osobní údaje. Kromě toho již na přístroj nebude mít přístup předchozí majitel.





## Vypnutí tónu tlačítek



- Stiskněte symbol .
- Přejíždějte prstem doleva nebo doprava, dokud se uprostřed nezobrazí symbol  .
- Stiskněte symbol  .

Při vypnutém tónu tlačítek svítí symbol   bíle.

- Pro opuštění nastavovací úrovně stiskněte symbol .



## Zapnutí tónu tlačítek

- Stiskněte symbol .
- Přejíždějte prstem doleva nebo doprava, dokud se uprostřed nezobrazí symbol  .
- Stiskněte symbol  .

Při zapnutém tónu tlačítek svítí symbol   oranžově.

- Pro opuštění nastavovací úrovně stiskněte symbol .

## Změna hlasitosti varovných a signálních tónů

- Stiskněte symbol .
- Přejíždějte prstem doleva nebo doprava, dokud se uprostřed nezobrazí symbol .
- Stiskněte symbol .
- Zvolte požadovanou hlasitost přejížděním prstu na pruhu segmentů doleva nebo doprava (stupeň 1–7).
- Pokud chcete varovné a signální tóny úplně vypnout, přetáhněte prst doleva tolik, až pruh segmentů úplně zhasne.
- Stisknutím pruhu segmentů potvrďte požadované nastavení.





Při vypnutých varovných a signálních tónech se symbol  zobrazuje bíle.

Při zapnutých varovných a signálních tónech se symbol  zobrazuje oranžově.

- Pro opuštění nastavovací úrovně stiskněte symbol .

# Úprava nastavení

## Změna jasu displeje

- Stiskněte symbol .
- Přejíždějte prstem doleva nebo doprava, dokud se uprostřed nezobrazí symbol .
- Stiskněte symbol .
- Zvolte požadovaný stupeň jasu přejížděním prstu na pruhu segmentů doleva nebo doprava (stupeň 1–7).
- Stisknutím pruhu segmentů potvrďte požadované nastavení.
- Pro opuštění nastavovací úrovně stiskněte symbol .





## Změna jednotky teploty °C/°F

- Stiskněte symbol .
- Přejíždějte prstem doleva nebo doprava, dokud se uprostřed nezobrazí °C nebo °F.
- Pro změnu jednotky teploty stiskněte °C nebo °F.

Zobrazí se °C nebo °F.





- Pro opuštění nastavovací úrovně stiskněte symbol .

## Vypnutí výstavního provozu

- Stiskněte symbol .
- Stiskněte symbol .
- Přejíždějte prstem doleva nebo doprava, dokud se uprostřed nezobrazí symbol .
- Stiskněte symbol .



Po vypnutí výstavního provozu  se přístroj vypne a musíte ho znovu zapnout.

## Reset nastavení na nastavení z výroby

- Stiskněte symbol .
  - Přejíždějte prstem doleva nebo doprava, dokud se uprostřed nezobrazí symbol .
  - Stiskněte symbol .
- Zobrazí se symbol .
- Stiskněte symbol .

Přístroj se vypne a musíte ho znovu zapnout.



## Aktivace indikátoru filtru Active AirClean

- Stiskněte symbol .
- Přejíždějte prstem doleva nebo doprava, dokud se uprostřed nezobrazí symbol .
- Stiskněte symbol .

Když je indikátor filtru Active AirClean aktivovaný, svítí symbol  oranžově.

- Pro opuštění nastavovací úrovně stiskněte symbol .



## Zapnutí režimu čištění

- Stiskněte symbol .
- Přejíždějte prstem doleva nebo doprava, dokud se uprostřed nezobrazí symbol .
- Stiskněte symbol .

Při zapnutí režimu čištění svítí symbol  oranžově.

- Pro opuštění nastavovací úrovně stiskněte symbol .

## Vypnutí režimu čištění

- Stiskněte symbol .
- Přejíždějte prstem doleva nebo doprava, dokud se uprostřed nezobrazí symbol .
- Stiskněte symbol .

Při vypnutém režimu čištění svítí symbol  bíle.

- Pro opuštění nastavovací úrovně stiskněte symbol .

# Čištění a ošetřování

Nikdy nesmíte odstranit typový štítek umístěný uvnitř přístroje. Typový štítek budete potřebovat v případě poruchy.

Dbejte na to, aby se nedostala voda do elektroniky nebo do osvětlení.

 Nebezpečí poškození vnikající vlhkostí.

Pára parního čisticího zařízení může poškodit plasty a elektrické komponenty.

Na čištění přístroje nepoužívejte parní čisticí zařízení.

## Odmrazování

Chladicí zóna a zásuvka DailyFresh se odmráží automaticky.

Chladicí přístroj je vybavený systémem „NoFrost“, díky němuž se mrazicí zóna odmráží automaticky.

## Upozornění k čisticímu prostředku

Ve vnitřním prostoru přístroje použijte jen čisticí a ošetřovací prostředky nezávadné pro potraviny.

Abyste nepoškodili povrchy, při čištění **nepoužívejte** tyto prostředky:

- čisticí prostředky obsahující sodu, čpavek, kyseliny nebo chlor
- čisticí prostředky na odstranění vodního kamene
- prostředky na drhnutí (např. prášek na drhnutí, tekutý písek, drsné houbičky)
- čisticí prostředky obsahující rozpouštědla
- čisticí prostředky na nerez
- čisticí prostředky pro myčky nádobí
- spreje na pečicí trouby

- čisticí prostředky na sklo
- tvrdé houbičky a kartáče na drhnutí (např. houbičky na hrnce)
- odstraňovače nečistot
- ostrou kovovou škrabku

Na čištění doporučujeme čistou houbovou utěrku, vlažnou vodu a trochu prostředku na ruční mytí.

## Příprava chladicího přístroje na čištění

### Čištění pouze chladicí zóny:

Použijte režim čištění .

- Vyměňte potraviny z chladicí zóny a pak je uložte na chladném místě.
- V případě potřeby vyměňte všechny součásti, které lze vyjmout, a vyčistěte je.

### Čištění mrazicí zóny nebo celého chladicího přístroje:

- Vypněte chladicí přístroj.

Na displeji se zobrazí symbol  a chlazení je vypnuté.

- Vyměňte potraviny z mrazicí zóny/ chladicího přístroje a pak je uložte na chladném místě.
- V případě potřeby vyměňte všechny součásti, které lze vyjmout, a vyčistěte je.

### Čištění vnitřního prostoru

Čistěte přístroj pravidelně, nejméně však jednou za měsíc.

Když znečištění působí delší dobu, za určitých okolností již nemusí být možné je odstranit.

Povrchy se mohou zabarvit nebo změnit.

Odstraňujte nečistoty nejlépe ihned.

- Čistěte **vnitřní prostor** čistou houbovou utěrkou a vlažnou vodou s trochou prostředku na ruční mytí.
- Po vyčištění otřete vše čistou vodou a osušte čisticí utěrkou.
- Žlábek a otvor na odvádění kondenzované vody čistěte tyčinkou nebo podobným předmětem.
- Aby přístroj vyvětral a nevytvářely se v něm zápachy, nechte ho ještě chvíli otevřený.

## Čištění příslušenství ručně nebo v myčce nádobí

Následující součásti byste měli čistit výhradně **ručně**:

- držák pachového filtru (systém AirClean)
- nerezové lemovky přihrádky na lahve
- odkládací plochu s potiskem
- všechny zásuvky a víka přihrádek (k dispozici dle modelu)

Následující součásti jsou **vhodné pro čištění v myčce nádobí**:

**!** Nebezpečí poškození příliš vysokými teplotami v myčce nádobí. Čištěním v myčce nádobí při teplotě vyšší než 55 °C se některé díly přístroje mohou stát nepoužitelné a například se zdeformovat.

Na díly vhodné pro čištění v myčce nádobí volte výhradně programy myčky s teplotou maximálně 55 °C.

Stykem s přírodními barvivy obsaženými např. v mrkvi, rajčatech a kečupu se mohou v myčce nádobí zabarvit plastové součásti. Toto zabarvení nemá vliv na pevnost součástí.

- držák lahví (přepážka), miska na kostky ledu
- držáky a přihrádky na lahve v dvířkách přístroje (bez nerezové lemovky)
- odkládací plochy (bez lišt a bez potisku)

## Vyjmutí a rozložení příslušenství pro jeho vyčištění

### Rozebrání přihrádky na lahve

Před mytím přihrádky na lahve v myčce nádobí odstraňte držák lahví (přepážku) a nerezovou lemovku.

- Postavte přihrádku na lahve na pracovní plochu.
- Vytáhněte držák lahví (přepážku) směrem nahoru z přihrádky na lahve.

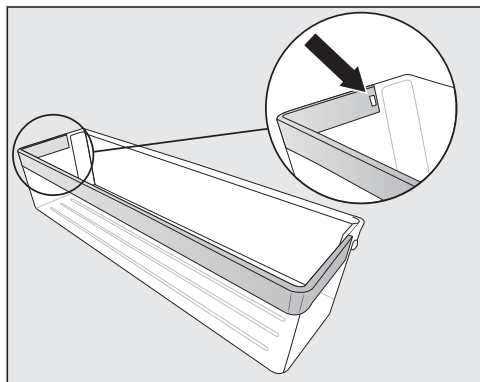

- Vytlačte západku z prohlubně. Nyní se celá nerezová lemovka uvolní z police.
- Po umytí připevněte nerezovou lemovku v opačném pořadí na polici.

# Čištění a ošetřování

## Vyjmutí víka přihrádky pro vyčištění a jeho nasazení

Odkládací plocha nad víkem přihrádky a zásuvky chladicí zóny jsou již vyjmuté.

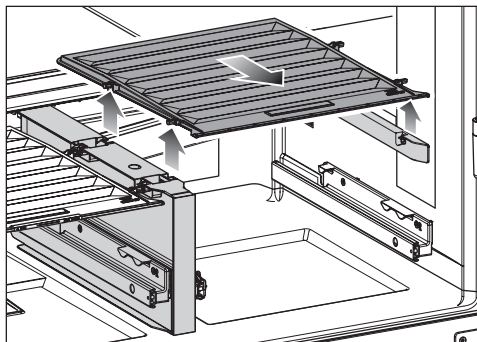

- Víko vpředu nadzvedněte a vytáhněte ven.

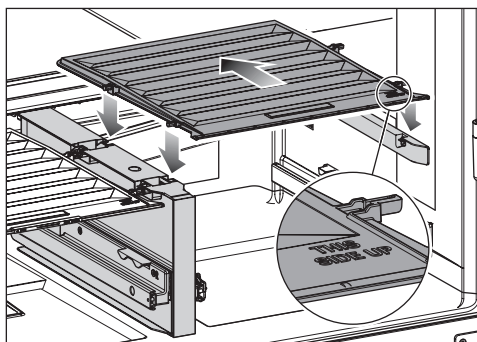

- Po vyčištění víko přihrádky opět zasuňte.
- Zasuňte odkládací plochu opět až na doraz a položte ji.
- Nasad'te opět zásuvky.

## Čištění čelní stěny a bočních stěn přístroje

Když znečištění působí delší dobu, za určitých okolností již nemusí být možné je odstranit. Mohly by se zabarvit nebo změnit povrchy.

Znečištění na čelní stěně a bočních stěnách přístroje odstraňujte nejlépe ihned.

Všechny povrchy jsou choulostivé na poškrábání a mohou se zabarvit nebo změnit, když přijdou do styku s nevhodnými čisticími prostředky.

Přečtěte si prosím informace v oddávce „Upozornění k čisticímu prostředku“ na začátku této kapitoly.

- Vyčistěte povrchy čistou houbovou utěrkou, mycím prostředkem na ruční mytí a teplou vodou. Na čištění můžete použít také čistou, vlhkou utěrkou z mikrovlákna bez čisticího prostředku.
- Po čištění otřete vše čistou vodou a osušte měkkou utěrkou.

## Čelní stěna přístroje CleanSteel (edt/cs)

⚠ Nebezpečí poškození chybným čištěním.

Poškodí se povrchová vrstva.

Tuto plochu **neošetřujte čisticím prostředkem na nerez.**

Čelní stěna přístroje je zušlechťená vysoce jakostní povrchovou vrstvou. Chrání před znečištěním a usnadňuje čištění.

## Čištění těsnění dvířek

 Nebezpečí poškození chybným čištěním.

Tuky nebo oleji ošetřovaná těsnění dvířek mohou zteřet.





Neošetřujte těsnění dvířek oleji nebo tuky.

- Těsnění dvířek čistěte pravidelně jen čistou vodou a potom je důkladně osušte utěrkou.

## Čištění větracích a odvětrávacích profilů

- Větrací a odvětrávací profily čistěte pravidelně prachovkou z peří nebo vysavačem (používejte na to např. sací štětec pro vysavače Miele).

## Po čištění

- Nasadte všechny součásti do chladicího přístroje.
- Chladicí přístroj případně znovu zapněte.
- Vypněte případně opět režim čištění  chladicí zóny.
- Zapněte na nějakou dobu funkci SuperFrost , aby se rychle vychladila mrazicí zóna.
- Zapněte na nějakou dobu funkci SuperCool&AirClean , aby se rychle vychladila chladicí zóna.
- Uložte potraviny do chladicí zóny.
- Jakmile dostatečně klesne teplota v mrazicí zóně, zasuňte mrazicí zásuvky s mraženými potravinami do mrazicí zóny.
- Jakmile budou potraviny nebo nápoje dostatečně studené, funkci SuperCool&AirClean  vypněte.

- Jakmile bude dosaženo konstantní teploty mrazicí zóny nejméně  $-18\text{ }^{\circ}\text{C}$ , vypněte funkci SuperFrost .
- Zavřete dvířka přístroje.

# Odstraňování závad

Většinu poruch a chyb můžete odstranit sami. V mnoha případech můžete ušetřit čas a peníze, protože nemusíte kontaktovat servisní službu.

Na [www.miele.cz/support/customer-assistance](http://www.miele.cz/support/customer-assistance) obdržíte další informace k samostatnému odstranění poruch.



Až do odstranění poruchy pokud možno neotvírejte přístroj, abyste minimalizovali ztrátu chladu.





## Všeobecné problémy s přístrojem





Problém	Příčina a odstranění
<b>Přístroj nechladí.</b>	Přístroj není zapnutý. ■ Zapněte přístroj.
	Síťová zástrčka není správně zasunutá v zásuvce nebo zástrčka přístroje není správně zasunutá v zásuvce přístroje. ■ Zasuňte síťovou zástrčku do zásuvky a zástrčku přístroje do zásuvky přístroje.
	Vypadl jistič domovní elektrické instalace. Mohl by být vadný přístroj, napětí domovní instalace nebo jiné zařízení. ■ Zavolejte kvalifikovaného elektrikáře nebo servisní službu.
<b>Trvale běží kompresor.</b>	Nejedná se o závadu. Pro úsporu elektrické energie se kompresor při malé potřebě chladu přepne na nízké otáčky. Tím se prodlouží doba chodu kompresoru.
<b>Stále častěji a na delší dobu se zapíná kompresor, teplota v přístroji je příliš nízká.</b>	Byla příliš často otvírána dvířka přístroje. Nebo bylo uloženo velké množství potravin. ■ Otvírejte dvířka přístroje jen v případě potřeby a na co nejkratší dobu.
	Dvířka přístroje nejsou zavírána úplně. Klesá teplota v přístroji. ■ Zkontrolujte usazení dvířek přístroje a v případě potřeby je dostavte pomocí šroubů v pantech.
	Nejsou správně zavřena dvířka přístroje. Pokud se již vytvořila tlustá vrstva ledu, sníží se chladicí výkon, čímž se zvýší spotřeba elektrické energie. ■ Dvířka přístroje zavírejte vždy úplně.

## Odstraňování závad

Problém	Příčina a odstranění
	<ul style="list-style-type: none"> <li>■ Příklad: Příklad potřeby odmrazte a vyčistěte.</li> </ul> <p>Je příliš vysoká teplota okolí. Čím vyšší je teplota okolí, tím déle běží kompresor.</p> <ul style="list-style-type: none"> <li>■ Dbejte pokynů v kapitole „Instalace“, odstavec „Místo instalace“.</li> </ul> <p>Jsou zastavené nebo zaprášené větrací a odvětrávací profily.</p> <ul style="list-style-type: none"> <li>■ Nezakrývejte větrací a odvětrávací profily.</li> <li>■ Odstraňujte pravidelně prach z větracích a odvětrávacích profilů.</li> </ul> <p>U vestavných přístrojů: Příklad: Příklad nebyl správně zabudován do výklenku pro vestavbu.</p> <ul style="list-style-type: none"> <li>■ Příklad: Příklad vestavte podle pokynů uvedených v montážním návodu.</li> </ul>
<p><b>Stále častěji a na delší dobu se zapíná kompresor, teplota v přístroji je příliš nízká.</b></p>	<p>Jsou zastavené nebo zaprášené větrací a odvětrávací profily.</p> <ul style="list-style-type: none"> <li>■ Nezakrývejte větrací a odvětrávací profily.</li> <li>■ Odstraňujte pravidelně prach z větracích a odvětrávacích profilů.</li> </ul> <p>Byla často otvírána dvířka přístroje nebo bylo nově uloženo nebo zmrazeno velké množství potravin.</p> <ul style="list-style-type: none"> <li>■ Otvírejte dvířka přístroje jen v případě potřeby a na co nejkratší dobu.</li> </ul> <p>Potřebná teplota se po nějaké době nastaví znovu sama.</p> <p>Nejsou správně zavřená dvířka přístroje. Případně se v mrazicí zóně již vytvořila tlustší vrstva ledu.</p> <ul style="list-style-type: none"> <li>■ Zavřete dvířka přístroje.</li> </ul> <p>Potřebná teplota se po nějaké době nastaví znovu sama.</p> <p>Pokud se již vytvořila tlustá vrstva ledu, sníží se chladičový výkon, čímž se zvýší spotřeba elektrické energie.</p> <ul style="list-style-type: none"> <li>■ Příklad: Příklad odmrazte a vyčistěte.</li> </ul> <p>Je příliš vysoká teplota okolí. Čím vyšší je teplota okolí, tím déle běží kompresor.</p>





















## Odstraňování závad











Problém	Příčina a odstranění
	<ul style="list-style-type: none"> <li>■ Dodržujte pokyny v kapitole „Instalace“, odstavec „Místo instalace“.</li> </ul> <p>Přístroj nebyl správně vestavěn do výklenku.</p> <ul style="list-style-type: none"> <li>■ Přístroj vestavte podle pokynů uvedených v příloženém montážním návodu.</li> </ul> <p>Teplota v chladicím přístroji je nastavená na příliš nízkou hodnotu.</p> <ul style="list-style-type: none"> <li>■ Upravte nastavení teploty.</li> </ul> <p>Bylo zmrazeno větší množství potravin naráz.</p> <ul style="list-style-type: none"> <li>■ Dbejte pokynů v kapitole „Obsluha“, odstavec „Zmrazování a skladování čerstvých potravin“.</li> </ul> <p>Je ještě zapnutá funkce SuperCool&amp;AirClean .</p> <ul style="list-style-type: none"> <li>■ Pro úsporu elektrické energie funkci SuperCool&amp;AirClean  sami předčasně vypněte.</li> </ul> <p>Je ještě zapnutá funkce SuperFrost .</p> <ul style="list-style-type: none"> <li>■ Pro úsporu elektrické energie funkci SuperFrost  sami předčasně vypněte.</li> </ul>
<p><b>V chladicím přístroji je příliš vysoká teplota. Mohly by se rozmrazit zmrazené potraviny (podle modelu).</b></p>	<p>Nejedná se o závadu. Je nastavená příliš vysoká teplota.</p> <ul style="list-style-type: none"> <li>■ Upravte nastavení teploty.</li> <li>■ Po 24 hodinách teplotu ještě jednou zkontrolujte.</li> </ul> <p>Teplota okolí se dostala pod hodnotu, na kterou je koncipován Váš přístroj. Když je příliš nízká teplota okolí, méně často se zapíná kompresor. Zvyšuje se teplota v chladicím přístroji.</p> <ul style="list-style-type: none"> <li>■ Dbejte pokynů v kapitole „Instalace“, odstavec „Místo instalace“.</li> <li>■ Zvyšte teplotu okolí.</li> </ul>
<p><b>V přístroji je námraza nebo se uvnitř přístroje vytváří kondenzát. Případně se správně nedovírají dvířka přístroje.</b></p>	<p>Těsnění dvířek vyklouzlo z drážky.</p> <ul style="list-style-type: none"> <li>■ Zkontrolujte, zda je těsnění dvířek správně usazené v drážce.</li> </ul> <p>Je poškozené těsnění dvířek.</p> <ul style="list-style-type: none"> <li>■ Zkontrolujte, zda je poškozené těsnění dvířek.</li> </ul>
<p><b>Je poškozené těsnění dvířek nebo má být vyměněno.</b></p>	<p>Těsnění dvířek lze vyměnit částečně bez náradí.</p> <ul style="list-style-type: none"> <li>■ Zavolejte servisní službu.</li> </ul>

Problém	Příčina a odstranění
<b>Je poškozený tlumič zavírání dvířek nebo má být vyměněn.</b>	<p>Tlumič zavírání dvířek lze vyměnit bez náradí.</p> <ul style="list-style-type: none"> <li>■ Vyměňte tlumič zavírání dvířek. Nový tlumič zavírání dvířek je k dostání u specializovaného prodejce nebo u servisní služby.</li> </ul>
<b>Mražené potraviny přimrzly k sobě.</b>	<p>Obal potravin nebyl při ukládání suchý.</p> <ul style="list-style-type: none"> <li>■ Uvolněte zmražené potraviny tupým předmětem, např. rukojetí lžice.</li> </ul>
<b>Pachový filtr se dostává do styku s tekutinou.</b>	<p>Při manipulaci s potravinami v chladicí zóně se pachový filtr dostává do styku s tekutinou.</p> <ul style="list-style-type: none"> <li>■ Vyměňte pachový filtr z chladicí zóny a zlikvidujte ho s domovním odpadem.</li> <li>■ Zlikvidujte nebalené potraviny uložené pod pachovým filtrem.</li> <li>■ Vyčistěte kryt pachového filtru, držák filtru a úchyt pachového filtru v chladicí zóně čistou houbovou utěrkou a vlažnou vodou.</li> <li>■ Vyčistěte případně odkládací plochu pod pachovým filtrem.</li> <li>■ Nahraďte pachový filtr novým.</li> </ul>
<b>Nezazní varovný tón, přestože jsou již delší dobu otevřená dvířka přístroje.</b>	<p>Nejedná se o závadu. Varovný tón byl vypnut v nastavovacím režimu. Když chcete akustický alarm opět zapnout:</p> <ul style="list-style-type: none"> <li>■ Stiskněte symbol .</li> <li>■ Přejíždějte prstem doleva nebo doprava, dokud se uprostřed nezobrazí symbol .</li> <li>■ Stiskněte symbol .</li> <li>■ Zvolte požadovanou hlasitost přejížděním prstu na sloupcovém indikátoru doprava.</li> <li>■ Stisknutím sloupcového indikátoru potvrďte požadované nastavení.</li> </ul> <p>Při zapnutých varovných a signálních tónech se zobrazuje symbol  oranžově.</p>
<b>Jsou teplé vnější stěny přístroje.</b>	<p>Nejedná se o závadu. Teplo vznikající výrobou chladu se využívá na to, aby se nevytvářelo orosení.</p>







# Odstraňování závad

## Hlášení na displeji

	Příčina a odstranění
<b>Na úvodním displeji svítí symbol , chladicí přístroj nemá žádný chladicí výkon, lze ho však obsluhovat a je funkční vnitřní osvětlení.</b>	<p>Je zapnutý výstavní provoz.</p> <ul style="list-style-type: none"><li>■ Stiskněte symbol .</li><li>■ Stiskněte symbol .</li><li>■ Přejíždějte prstem doleva nebo doprava, dokud se uprostřed nezobrazí symbol .</li><li>■ Stiskněte symbol .</li></ul> <p>Po vypnutí výstavního provozu  se přístroj vypne a musíte ho znovu zapnout.</p>
<b>Na displeji svítí , přístroj se nedá ovládat.</b>	<p>Je ještě zapnutá funkce čištění.</p> <ul style="list-style-type: none"><li>■ Stisknutím  na úvodním displeji opět vypněte funkci čištění.</li><li>■ Stiskněte znovu .</li></ul> <p>Když je funkce čištění vypnutá, svítí symbol  bíle. Přístroj začne znovu chladit.</p>
<b>Na displeji se nic nezobrazuje. Je černý.</b>	<p>Je zapnutý režim šabat . Vnitřní osvětlení zůstává vypnuté a přístroj chladí.</p> <ul style="list-style-type: none"><li>■ Stiskněte černý displej.</li></ul> <p>Na displeji se zobrazí symbol .</p> <ul style="list-style-type: none"><li>■ Stiskněte symbol .</li></ul> <p>Symbol  svítí oranžově.</p> <ul style="list-style-type: none"><li>■ Stiskněte znovu symbol .</li></ul> <p>Když je režim šabat vypnutý, svítí symbol  bíle.</p>
<b>Na displeji svítí symbol , přístroj se nedá ovládat.</b>	<p>Je zapnutá blokovácí funkce.</p> <ul style="list-style-type: none"><li>■ Přístroj na chvíli odblokujte nebo blokovácí funkci úplně vypněte.</li></ul>
<b>Na displeji svítí žlutě symbol .</b>	<p>Indikátor pachového filtru  Vám asi jednou za 6 měsíců připomene nutnost regenerovat pachové filtry.</p> <ul style="list-style-type: none"><li>■ Regenerujte pachové filtry a potvrďte výměnu pachového filtru stisknutím symbolu  na displeji.</li></ul> <p>Na úvodním displeji zhasne symbol .</p>

	Příčina a odstranění
<p><b>Na displeji svítí žlutě symbol .</b></p>	<p>Indikátor pachového filtru  Vám připomíná, abyste vyměnili pachové filtry. Tento indikátor se zobrazí, když byly pachové filtry již pětkrát regenerovány.</p> <ul style="list-style-type: none"> <li>■ Vyměňte pachové filtry.</li> <li>■ Potvrďte výměnu pachového filtru stisknutím symbolu  na displeji.</li> </ul> <p>Na úvodním displeji zhasne symbol .</p>
<p><b>Na příslušném ukazateli teploty chladicí zóny a/ nebo mrazicí zóny svítí žlutě symbol , navíc zní varovný tón a pomalu bliká vnitřní osvětlení.</b></p>	<p>Aktivoval se alarm dvířek.</p> <ul style="list-style-type: none"> <li>■ Na několik sekund stiskněte na displeji symbol .</li> </ul> <p>Varovný tón utichne, symbol  zhasne a vnitřní osvětlení bude opět trvale svítit.</p> <ul style="list-style-type: none"> <li>■ Zavřete příslušná dvířka přístroje.</li> </ul>
<p><b>Na ukazateli teploty mrazicí zóny svítí červeně symbol , navíc zní varovný tón.</b></p>	<p>Byl aktivován teplotní alarm, mrazicí zóna je v závislosti na nastavené teplotě příliš teplá. Příčiny mohou být například:</p> <ul style="list-style-type: none"> <li>– Byla často otvírána dvířka přístroje.</li> <li>– Bylo zmrazováno velké množství potravin, aniž byla zapnuta funkce SuperFrost.</li> <li>– Došlo k delšímu výpadku proudu.</li> <li>– Přístroj je vadný.</li> </ul> <ul style="list-style-type: none"> <li>■ Stiskněte symbol .</li> </ul> <p>Varovné hlášení bylo potvrzeno: symbol  zhasne a varovný tón utichne.</p> <p>Na displeji asi 1 minutu bliká nejvyšší teplota, jaká v mrazicí zóně dosud panovala. Potom ukazatel teploty přejde na aktuální teplotu v mrazicí zóně.</p> <p>Blikání ukazatele teploty můžete předčasně ukončit:</p> <ul style="list-style-type: none"> <li>■ Stiskněte ukazatel teploty mrazicí zóny.</li> </ul> <p>Zobrazená nejvyšší teplota se vymaže. Potom se na ukazateli teploty opět zobrazí skutečná aktuální teplota mrazicí zóny.</p> <ul style="list-style-type: none"> <li>■ Odstraňte stav vedoucí k alarmu.</li> <li>■ Podle teploty zkontrolujte potraviny, zda nejsou částečně nebo dokonce úplně rozmrazené. Pokud tomu tak je, potraviny před opětovným zmrazením dále zpracujte (uvařte nebo upečte).</li> </ul>

## Odstraňování závad

	Příčina a odstranění
<b>Na displeji svítí červeně symbol  a navíc zní varovný tón.</b>	<p>Je indikován výpadek proudu: teplota v mrazicí zóně v posledních dnech nebo hodinách stoupla příliš vysoko vinou výpadku proudu nebo přerušení dodávky proudu.</p> <ul style="list-style-type: none"><li>■ Stiskněte symbol .</li></ul> <p>Chybové hlášení bylo potvrzeno: Symbol  zhasne a varovný tón utichne.</p> <p>Na ukazateli teploty mrazicí zóny asi 1 minutu bliká nejvyšší teplota, jaká v mrazicí zóně dosud panovala. Potom ukazatel teploty přejde na aktuální teplotu v mrazicí zóně.</p> <p>Blikání ukazatele teploty můžete předčasně ukončit:</p> <ul style="list-style-type: none"><li>■ Stiskněte ukazatel teploty mrazicí zóny.</li></ul> <p>Zobrazená nejvyšší teplota se vymaže. Potom se na ukazateli teploty opět zobrazí skutečná aktuální teplota mrazicí zóny. Chladicí přístroj pak pracuje dále s posledním nastavením teploty.</p> <ul style="list-style-type: none"><li>■ Odstraňte stav vedoucí k alarmu.</li><li>■ Podle teploty zkontrolujte potraviny, zda nejsou částečně nebo dokonce úplně rozmrazené. Pokud tomu tak je, potraviny před opětovným zmrazením dále zpracujte (uvařte nebo upečte).</li></ul>
<b>Na displeji svítí červeně symbol  a zobrazuje se chybový kód F s číslicemi. Navíc zní varovný tón.</b>	<p>Vyskytuje se porucha.</p> <ul style="list-style-type: none"><li>■ Vypněte varovný tón stisknutím symbolu  na displeji.</li><li>■ Zavolejte servisní službu.</li></ul> <p>Pro nahlášení poruchy budete k indikovanému chybovému kódu potřebovat také označení modelu a sériové číslo svého přístroje. Tyto informace si můžete nechat hned zobrazit:</p> <ul style="list-style-type: none"><li>■ Za tím účelem stiskněte na displeji symbol .</li></ul> <p>Na displeji se zobrazí potřebné údaje o přístroji. Potvrzením symbolu  opustíte zobrazení informací a znovu se Vám zobrazí chybový kód. Přístroj můžete vypnout také přímo ze zobrazení chyby.</p>

## Vnitřní osvětlení







 Nebezpečí úrazu elektrickým proudem při nechráněných součástech pod napětím.

Když sundáte kryt světla, můžete se dostat do styku se součástmi pod napětím. Neodstraňujte kryt světla. LED osvětlení smí vyměňovat a opravovat výhradně servisní služba.

 Nebezpečí úrazu způsobené LED osvětlením.

Toto osvětlení odpovídá skupině rizika RG 2. Když je vadný kryt, může dojít k poranění očí.

Při poškozeném krytu lampy se nedívejte optickými nástroji (lupou apod.) z bezprostřední blízkosti do osvětlení.

Problém	Příčina a odstranění
Nefunguje vnitřní osvětlení.	Přístroj není zapnutý. ■ Zapněte přístroj.
	Je zapnutý režim šabat  : displej je černý a přístroj chladí. ■ Stiskněte černý displej. Na displeji se zobrazí symbol  . ■ Stiskněte symbol  . Symbol  svítí oranžově. ■ V nastavovacím režimu  stiskněte symbol  . Když je režim šabat vypnutý, svítí symbol  bíle.
	Vnitřní osvětlení se asi po 15 minutách, kdy byla otevřená dvířka přístroje, automaticky vypne kvůli přehřátí. Pokud je důvod jiný, vyskytuje se porucha. ■ Zavolejte servisní službu.
Vnitřní osvětlení pomalu bliká.	Nejedná se o závadu. Aktivoval se alarm dvířek.

## Příčiny hluků

Přístroj vydává za provozu různé provozní zvuky.

Při malém chladicím výkonu pracuje přístroj energeticky úsporně, ale déle. Hlasitost je nižší.

Při velkém chladicím výkonu se potraviny rychleji vychladí.

Hlasitost je vyšší.

## Odstraňování závad

Normální zvuky	Co je příčinou zvuků?
prskání, syčení	Je vstříkováno chladivo do chladicího okruhu.
bublání, klokotání, bzučení	Trubkami protéká chladivo.
brum	Přístroj chladí.
klepání	Termostat zapíná nebo vypíná kompresor.
cvrlikání, šum	Běží ventilátor. Automatický otvírač dveřík (dle modelu) otvírá nebo zavírá dveřka přístroje.
lupání	Rozpíná se materiál v přístroji.
chrastění	Jsou aktivní ventily nebo klapky.
bzučení (přístroje se zásobníkem na vodu)	Čerpá se voda ze zásobníku na vodu.
srkání (přístroje s tlumičem zavírání dveřík)	Otvírají se nebo zavírají dveřka přístroje s tlumičem zavírání.
Uvědomte si, že zvukům způsobeným kompresorem nebo prouděním v chladicím okruhu se nedá zabránit.	

Zvuky	Příčina a odstranění
vibrace, klepání, řinčení	Přístroj nestojí rovně. Vyrovnajte přístroj pomocí vodováhy. Použijte na to stavěcí nohy (dle přístroje) pod přístrojem. <b>U vestavných přístrojů:</b> Od výklenku pro vestavbu 140 cm: zasuňte přiložené stabilizační lišty na spodní stranu dna přístroje.
	Přístroj se dotýká jiných přístrojů nebo nábytku. Odsuňte přístroj.
	Vyklájí se nebo vážnou zásuvky, koše nebo odkládací plochy. Zkontrolujte vyjímatelné díly a případně je znovu nasadte.
	Navzájem se dotýkají lahve nebo nádoby. Odsuňte lahve nebo nádoby trochu od sebe.
	Na zadní stěně přístroje ještě visí přepravní držák kabelu (dle modelu). Odstraňte přepravní držák kabelu.

Na [www.miele.com/service](http://www.miele.com/service) obdržíte informace k samostatnému odstranění poruch a k náhradním dílům Miele.

## Záruka

Záruční doba činí 2 roky.

Záruční podmínky se řídí platnými právními předpisy. Informace k záručním podmínkám naleznete na [www.miele.cz](http://www.miele.cz).

## Kontakt při závadách

Při závadách, které nedokážete odstranit sami, podejte prosím zprávu například Vašemu specializovanému prodejci Miele nebo servisní službě Miele.

Servisní službu Miele si můžete vyžádat online na [www.miele.com/service](http://www.miele.com/service). Kontaktní údaje servisní služby Miele najdete na konci tohoto dokumentu.

Servisní služba vyžaduje označení modelu a výrobní číslo (Fabr./SN/Nr.). Oba údaje naleznete na typovém štítku ve vnitřním prostoru přístroje nebo dle modelu v nastavovacím módu pod informace **i**.

## Databáze EPREL

Od 1. března 2021 lze nalézt informace k označování energetické spotřeby a požadavkům na ekologický design v evropské databázi produktů (EPREL). Databázi produktů získáte na <https://eprel.ec.europa.eu/>. Zde budete vyzváni, abyste zadali označení modelu.

Označení modelu naleznete na typovém štítku ve vnitřním prostoru přístroje nebo dle modelu v nastavovacím módu pod informace **i**.

Klasse/Class		Ap-Type/AP-Type	Bruttinhalt/Gross Capacity Volume Brut./Capacidad Bruta	Koeffizientvermögen/Freezing Capacity Pouvoir de Congel./Capac. Congeladora
SN-ST			XXXX I	
Nutzinhalt Net Capacity	Ges /K /G /WEN /KALT Tot /R /F /WINE /CHILL	<b>R600a: XXg</b>		
Volumen Volume	To /R /C Tot /F /C /WINE /CHILL			

# Informace

---

## Prohlášení o shodě

Miele tímto prohlašuje, že tato kombinace chladničky s mrazničkou odpovídá směrnici 2014/53/EU.

Úplný text prohlášení o shodě EU je k dispozici na následující internetové adrese:

- [www.miele.cz](http://www.miele.cz)
- Servis, vyžádání informací, návody k obsluze na <https://miele.cz/navody> uvedením názvu výrobku nebo výrobního čísla

Kmitočtové pásmo	2,4000 GHz – 2,4835 GHz
Maximální vysílací výkon	< 100 mW

## Autorská práva a licence

Pro obsluhu a řízení komunikačního modulu využívá Miele vlastní nebo jiné softwarové aplikace, na které se nevztahují licenční podmínky platné pro tzv. otevřený software. Tyto aplikace nebo softwarové komponenty jsou chráněny autorským právem. Je nutné respektovat pravomoci společnosti Miele a třetích stran, vyplývající z autorského práva.

Součástí komunikačního modulu integrovaného v přístroji jsou také softwarové komponenty, které jsou v rámci licenčních podmínek upravujících otevřený software předávány dále. Obsažené komponenty s otevřeným zdrojovým kódem spolu příslušnými údaji o autorských právech, kopiemi aktuálně platných licenčních podmínek a případné další informace jsou dostupné lokálně prostřednictvím IP adresy a internetového prohlížeče ([http\[s\]://<ip adresa>/Licenses](http[s]://<ip adresa>/Licenses)). Úpravy poprodejních záruk licenčních podmínek pro komponenty s otevřeným zdrojovým kódem vymezené na tomto místě platí jen ve vztahu k příslušným držitelům práv.

Miele spol. s r.o.  
Dornych 549/27, 602 00 Brno  
Infolinka: 800 643 531  
E-mail: [info@miele.cz](mailto:info@miele.cz)  
Internet: [www.miele.cz](http://www.miele.cz)

Miele & Cie. KG  
Carl-Miele-Straße 29  
33332 Gütersloh  
Německo

KFFD 6741 ...

cs-CZ

M.-Nr. 13 029 960 / 00 / 002